

vivitek[®]
Vivid Color, Vivid Life

使用手冊

DU8395Z

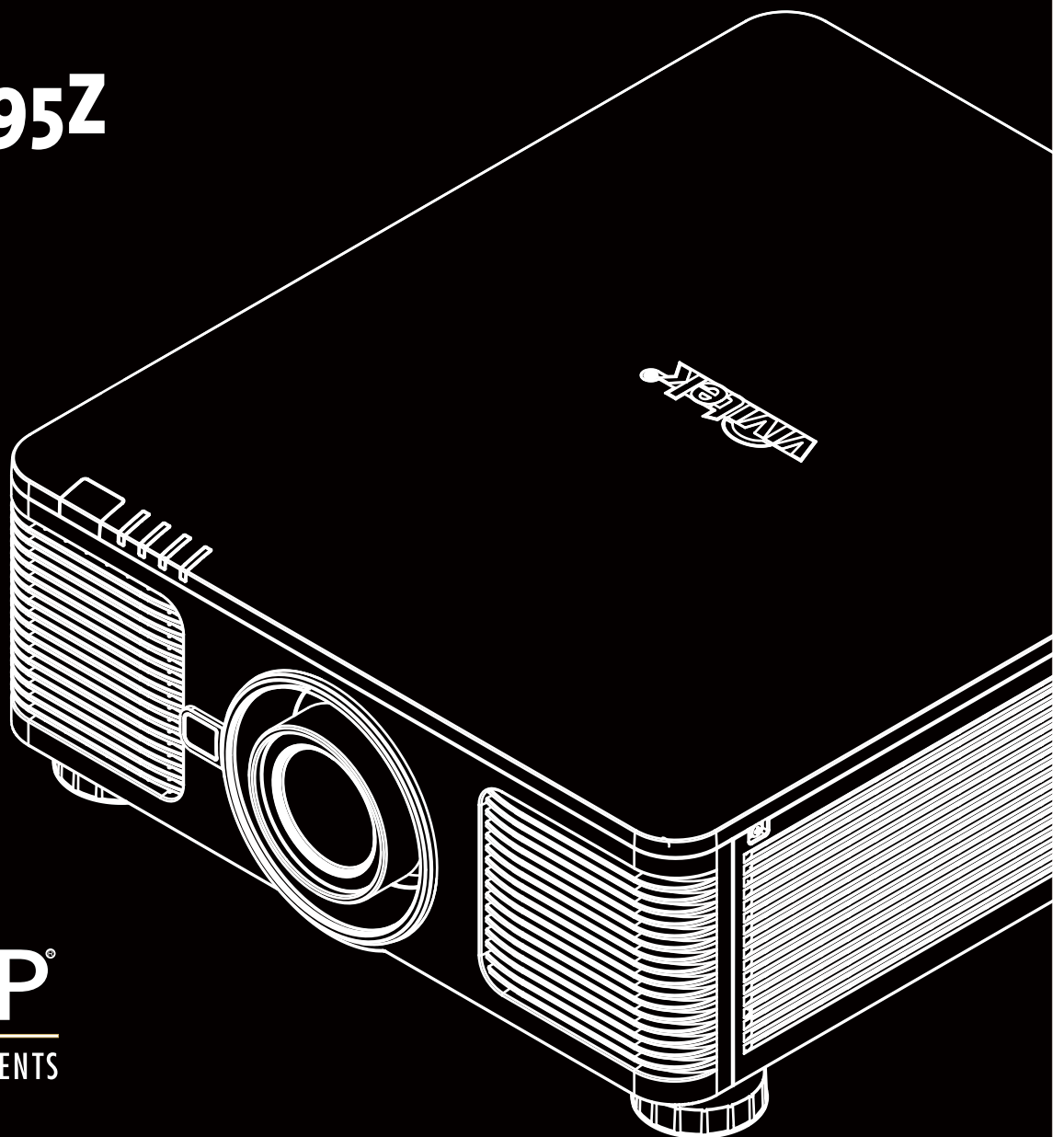

DLP[®]
TEXAS INSTRUMENTS

目錄

著作權聲明	4	防止未經授權使用者操控投影機	29
著作權聲明	4	使用控制面板來鎖定投影機	29
免責聲明	4	鎖定控制面板	29
關於本手冊	4	按鍵解鎖	30
重要安全準則	5	使用安全鎖 (Security Lock)	30
安全通知	5	啟動安全鎖 (Security Lock)	30
給加利福尼亞州居民的警告	5	投影機解除安全鎖	31
通知 (加拿大)	5	使用遙控器識別代碼控制多台投影機	32
CE 通知	5	步驟一：設置投影機ID控制碼	32
FCC 通知	5	步驟二：設定紅外線遙控器的ID控制碼	33
光源模組	6	清除紅外線遙控器控制碼設置	33
雷射安全通知與注意事項	6	查看投影機及紅外線遙控器代碼	34
雷射參數	6	I/O (輸入/輸出) - 連接	35
產品標籤	6	連接到個人計算機	35
危險警告標籤與雷射光射出口標籤	6	連接到視頻設備	35
RG3 警告訊息	6	連接到控制設備	36
安裝與使用注意事項	7	HDBaseT/LAN (網絡控制)	36
廢舊電子電氣產品的處置	7	RS-232 (RS-232 控制)	36
關於回收再用的重要說明	7	Wired remote control (有線遙控器)	36
簡介	8	3D Sync Out/In (3D 同步輸出/輸入)	36
包裝物品檢查表	8	連接到外部 HDBaseT 發射器	38
投影機概觀	9	使用投影機	39
前右視圖	9	使用OSD功能表	39
後右視圖	9	開啟OSD功能表	39
底部視圖	10	瀏覽OSD	39
輸入 / 輸出面板	11	OSD功能表樹	40
控制面板	12	輸入訊號 (INPUT)	40
遙控器	13	圖像調整 (PICTURE)	40
遙控器工作範圍	14	幾何調整 (ALIGNMENT)	41
安裝與設置	15	控制 (CONTROL)	42
裝入或更換遙控器的電池	15	進階維護 (SERVICE)	42
投影機的安裝	16	OSD 功能表 – 輸入訊號 (Input)	43
安裝投影機注意事項	16	信源選擇 (Input Selection)	43
安裝投影機 (吊裝)	17	子母畫面 (PIP)	44
選配鏡頭的安裝或拆卸	18	子畫面顯示位置 (Position)	44
安裝新鏡頭	18	輸入源自動搜尋 (Auto Source)	44
拆除既有鏡頭	19	色域設定 (Color Space)	45
選擇交流電(AC)的輸入電壓	20	畫面比率 (Aspect Ratio)	45
連接交流(AC)電源	20	過掃描 (Overscan)	45
開啟投影機	20	時序設定 (VGA Setup)	45
關閉投影機	21	內建圖像 (Test Pattern)	45
設置安裝條件	22	3D	46
設置投影模式	22	自動調校 (Auto Sync)	46
調節投影圖像的位置	23	OSD 功能表 – 圖像調整 (PICTURE)	47
調整對焦和縮放	23	圖像品質模式 (Picture Mode)	47
調整幾何失真	24	亮度 (Brightness)	47
梯形修正調整 (Keystone)	24	對比度 (Contrast)	47
旋轉 (Rotation)	25	色彩飽和度 (Saturation)	47
腰身 / 桶形調整 (Pincushion / Barrel)	25	色調 (Hue)	47
弧形調整 (Arc)	26	清晰度 (Sharpness)	47
角落調整 (Corner Adjustment)	27	色溫 (Color Temperature)	47
左上角調整 (Top Left Corner)	27	Color Gamut	48
右上角調整 (Top Right Corner)	27	色差補正 (Gamma)	48
左下角調整 (Bottom Left Corner)	28	輸入平衡 (Input Balance)	48
右下角調整 (Bottom Right Corner)	28	HSG	48
		降低雜訊 (Noise Reduction)	48
		暗場增強模式 (Dynamic Black)	48
		Light Off Timer	48
		OSG 功能表 – 幾何調整 (ALIGNMENT)	49
		鏡頭鎖定 (Lens Lock)	49
		鏡頭控制 (Lens Control)	49

鏡頭類型 (Lens Type)	49	附加信息	58
鏡頭記憶 (Lens Memory)	50	產品規格	58
鏡頭位置置中 (Center Lens)	50	支援的輸入訊號及時序	59
數位變焦 (Digital Zoom)	50	2D 格式	59
曲面功能 (Warp)	51	3G-SDI 格式	61
遮邊 (Blanking)	51	投影機端子腳位定義	62
邊緣融合 (Edge Blend)	52	DVI-D 端子 (Terminal)	62
螢幕格式 (Screen Format)	52	VGA 端子 (Terminal) (D-sub 15 針)	62
OSD 功能表 – 控制 CONTROL	53	HDMI (19 pin Type B)	62
語言 (Language)	53	序列控制端子 (RS-232, D-sub 9 pin)	62
投影模式 (Projection Mode)	53	螢幕觸發器	63
高空模式 (High Altitude)	53	有線遙控	63
自動關機 (Auto Power Off)	54	HDBaseT/LAN 端子	63
自動開機 (Auto Power On)	54	3D 同步輸出	63
網路 (Network)	54	鏡頭系列	64
光源功率 (Light Power)	55	產品尺寸	65
背景 (Background)	55	LED 指示燈	66
開機畫面 (Startup Logo)	55	電源 LED 指示燈 (Power LED)	66
紅外線遙控 (Infrared Remote)	55	狀態 LED 指示燈 (STATUS LED)	66
螢幕控制 (Trigger)	56	光源 LED 指示燈 (LIGHT LED)	66
OSD 設定 (OSD Settings)	56	溫度 LED 指示燈 (TEMP LED)	66
Image Latency	56	常見問題與解決方法	67
OSD 功能表 – 進階維護 (SERVICE)	57	故障排除提示	67
型號 (Model)	57	圖像問題	67
序號 (Serial Number)	57	投影問題	68
軟體版本 1 / 2	57	遙控器問題	68
(Software Version 1/2)	57	投影鏡頭問題	68
機台控制碼 / 遙控器號碼	57	遠端通訊問題	68
(Control/Remote ID)	57	投影機的維修	68
現用訊號源 (Active Source)	57	關於 Vivitek 產品技術支援	69
訊號格式 (Signal Format)	57	北美地區	69
水平 / 垂直更新頻率	57	歐洲及非洲地區	69
(H/V Refresh Rate)	57	中國地區	69
像素時脈 (Pixel Clock)	57	亞洲及臺灣	69
燈泡時數 (Light Time)	57		
固定亮度 (Constant Brightness)	57		
散熱狀態 (Thermal Status)	57		
調回工廠設定值 (Factory Reset)	57		

著作權聲明

著作權聲明

本使用手冊 (包含所有相片、圖片及軟體) 受國際著作權法之保護。保留一切權利。未經製造商書面同意，不得複製本手冊或本手冊內的任何內容。

Vivitek 是 Vivitek Corporation 的商標。©保留一切權利。2019

免責聲明

本手冊資訊如有變更，恕不另行通知。製造商並未對本手冊內的內容提供任何聲明或擔保，並明確放棄適售性與適合某特定用途之默示擔保。製造商保留隨時修改本刊物並變更材料內容的權利，恕不另行向任何人通知。

關於本手冊

本手冊說明如何安裝與使用投影機，並適用於一般使用者。我們會盡可能在同一頁上列出相關資訊 (如圖片和說明)。格式、易於列印、方便閱讀，以及有益於環保的省紙特性。建議列印您所需的頁面。

重要安全準則

非常感謝您購買本產品！

請詳細閱讀手冊，以獲得操控投影機的最佳使用體驗。本手冊提供使用選單與如何使用投影機的操作說明。

安全通知



注意

建議關閉主電源後，也從電源插座上拔下插頭。



注意

為避免觸電，請勿拆開機殼。內有高電壓元件。

請將維修工作交給合格之維修人員。



注意

此符號警告使用者因未絕緣電壓導致的觸電。因此，請勿對裝置內的任何零件進行任何種類的接觸。



為避免投影機受到靜電放電損壞或觸電，請勿讓投影機淋雨或受潮。除非所有插腳皆可完全插入，否則請勿將插頭插入延長線或電源插座。



此符號向使用者提醒應詳閱的重要資訊，以避免與操作維護相關的問題。

給加利福尼亞州居民的警告

處理本設備隨附的纜線時，使用者可能會接觸到些許的鉛。鉛是加州已知導致不孕風險的化學物質。請記住在處理後洗手。

通知 (加拿大)

本 Class A 數位設備符合加拿大 ICES-003 之規定。

CE 通知

本 Class A 產品符合 CE 標章的規定。本產品可能導致使用者可能需要採取合適措施的無線電干擾。

FCC 通知

此裝置符合 FCC 條款第 15 節的規定。產品操作須符合下列兩個條件：

(1) 本產品不會產生有害干擾；

(2) 本產品須接受任何干擾，包括可能導致非預期操作的干擾。本設備經測試證實符合 FCC 條款第 15 節的規定。這些需求係針對在商業環境中操作時提供合理的保護，避免受到有害的干擾。本設備可能會產生無線射頻能源。若使用者未根據手冊中的說明安裝或使用，無線射頻能源可能會干擾無線電接收。若發生上述情況，使用者可能要負責修正干擾。

警告!



若未經 Vivitek 核準即進行變更或修改，會讓使用者操作產品的授權失效。

光源模組

- 光源模組包含多個雷射二極體，作為本產品內的光源使用。
- 雷射二極體密封於光源模組之內。建議請經銷商維護或維修光源模組。
- 不允許一般使用者更換光源模組。
- 請洽詢提供合格光源模組更換服務的經銷商，獲得進一步的資訊。

雷射安全通知與注意事項



請勿在使用時直視鏡頭

- 第 3R 級雷射產品
- 此雷射產品在進行所有操作程序時，皆屬第 3R 級。
- 雷射光 - 避免眼睛直接暴露。
- 請勿將雷射或讓雷射光對著他人或反光物體。
- 直射光或散射光對眼睛和皮膚有害。
- 若未遵循隨附的指示，眼睛會有暴露在雷射輻射下的潛在危險。
- 小心 – 使用控制鍵、調整或執行非此處指定之程序，可能會導致暴露於輻射的危險。

此投影機的安全距離為 3.5 米

雷射參數

波長	: 450nm - 460nm (藍)
運作模式	: 脈衝，因畫面播放速率而不同
脈寬	: 0.87ms (藍)
最大雷射能量	: 0.45mJ (藍)

總內部功率	: > 100W
視輻射源大小	: > 10mm, 鏡頭光闌處
發散	: > 100 mili 弧度

產品標籤

製造商的 ID 標籤、說明標籤及認證聲明標籤

危險警告標籤與雷射光射出口標籤

RG3 警告訊息

本投影機為 RG3 產品。投影機僅供專業使用，務必將其安裝於安全位置。因此，務必向經銷商諮詢安裝資訊，且必須由專業服務人員安裝/拆卸鏡頭單元。切勿自行嘗試安裝投影機，否則可能會造成視力受損。

安裝與使用注意事項

1. 請仔細閱讀並妥善保管本手冊。
2. 請注意所有的警告資訊，遵守本手冊的所有指示和說明。
3. 請勿在水邊使用投影機。
4. 請勿將本設備安裝在熱源附近，例如暖爐、暖氣機、火爐、擴大機及任何其他可能會發熱的設備。
5. 請小心放置本設備，或在使用推車推動投影機時小心移動，防止設備跌落。
6. 請在收到投影機後，注意是否有任何零件出現瑕疵。
7. 請注意，在未安裝鏡頭之前不得啟動投影機。安裝鏡頭時請拆下鏡頭的保護罩。
8. 請勿堵住任何通風口。
9. 請勿毀壞電源線極化插頭或接地式插頭的安全防護件。極化插頭有寬窄各一的闊葉，另有一個接地闊葉。寬闊葉或接地闊葉是為安全起見而設計的。如果所提供的插頭與電源插座不匹配，請聯繫電工更換電源插座。
10. + 12V觸發器只輸出12V直流電觸發訊號。請勿連接其他電源輸入或輸出。否則，本設備可能發生故障。
11. 請滑動開關選擇適合當地適輸入電壓，然後將投影機插上電源，紅色的LED指示燈會閃爍隨後穩定，切換為待機模式。用戶僅可使用製造商提供的連接器或配件。請參考"第20頁「選擇交流電(AC)的輸入電壓」"。
12. 用戶開啟投影機時，紅色的LED指示燈會閃爍直至穩定。投影機運行時請勿直視鏡頭。
13. 安裝或使用投影機，請不要直視鏡頭插孔或鏡頭光線輸出部分，聚焦後的強光可能致使您的眼睛受到傷害
14. 若出現打雷閃電，或長時間不使用設備時，請拔下電源線。
15. 請妥善保存包裝材料，以利日後運送使用。
16. 若出現任何故障，請聯繫經銷商或製造商以尋求合格的維修服務。
17. FDA 法規要求在美國使用 4.0-7.0:1 鏡頭與投影機時，必須永久安裝鏡頭罩。此配件可向您的零售商或系統整合員取得。

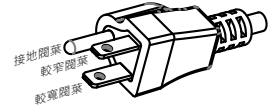

廢舊電子電氣產品的處置

產品或包裝上的這種標誌表示不能像丟棄正常的生活垃圾那樣處置本產品，而應運到廢舊電子電氣產品回收站進行處理。如果您能保證妥善棄置本產品，那麼就可以防止因不當處置本產品而對環境和人體健康造成不良的影響。材料的回收再用有利於保護自然資源。該標誌僅在歐盟國家有效。如果您想棄置電子電氣產品，請聯繫政府主管機關或經銷商，尋求正確的處置方法。





關於回收再用的重要說明

本產品可能含有其他電子廢棄物，若未妥善棄置，可能會造成危險。請遵守當地、州/省級或聯邦的回收利用或棄置法規。如需更多資訊，請造訪網站WWW.EIAE.ORG，並透過網站聯繫電子工業聯盟 (EIA)。

投影機概觀

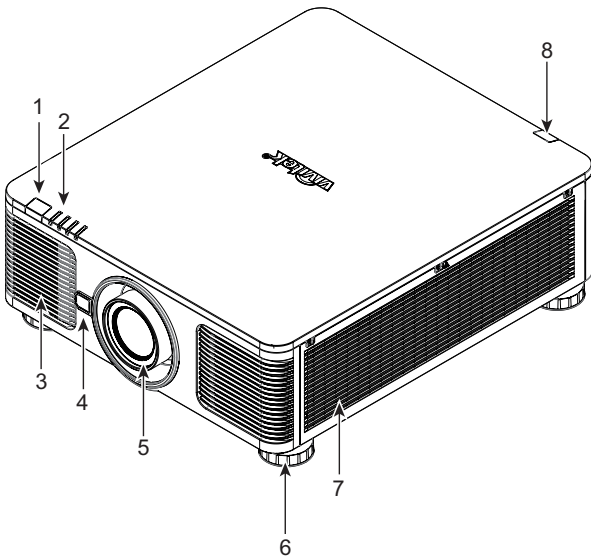
前右視圖



1. **前紅外線接收器**
接收遙控器發出紅外線訊號的區域。
2. **LED指示燈**
顯示投影機的當前狀態，如電源、光源狀態和警報。
3. **進風口**
風扇將冷空氣吸進投影機，以冷卻系統。
4. **鏡頭釋放鈕**
在拆下鏡頭時需先按下鏡頭釋放鈕。
5. **鏡頭安裝槽孔**
安裝鏡頭前需將該槽孔上的蓋子移除。

6. **高度調節旋鈕**
調節投影機的水平及高度。
7. **進風口通道**
風扇吸進冷空氣，以冷卻投影機的散熱器。
8. **機台後面的紅外接收器**
接收遙控器發出紅外線訊號的區域。

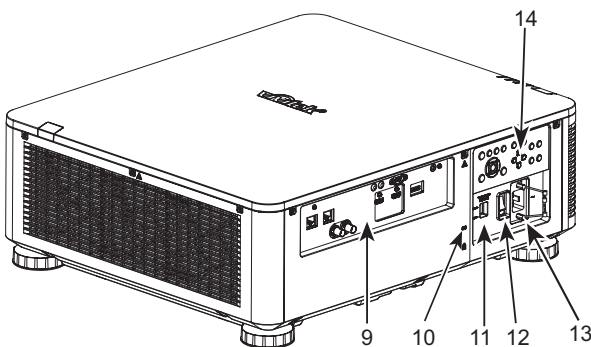
後右視圖



9. **輸入/輸出面板**
連接到投影機的各种輸入，控制或輸出端子。參考"第11頁「輸入/輸出面板」"
10. **防盜鎖孔**
可利用 Kensington 防盜鎖槽和防盜纜線，將投影機綁定在固定不動的物體上。
11. **電壓滑動開關**
將電壓滑動開關切換到相應的當地輸入電壓。請參考"第20頁「選擇交流電(AC)的輸入電壓」"
12. **AC交流電源開關**
開啟/關閉投影機的交流電源。
13. **AC交流電源插座**
將本機附贈的電源線連接至此電源插座。
14. **控制面板**
按下此按鈕可以使用OSD功能表或是調整鏡頭的設置。參考"第12頁「控制面板」"

重要提示

- 請勿堵塞任何進氣口或排氣口，並與其他物體保持適當的距離。進氣或排氣受阻可能引起投影機進入過溫保護或損害投影機。
- 防盜鎖孔僅提供連接防盜纜線連接，請不要以此防盜孔吊掛投影機或其他物體。

底部視圖

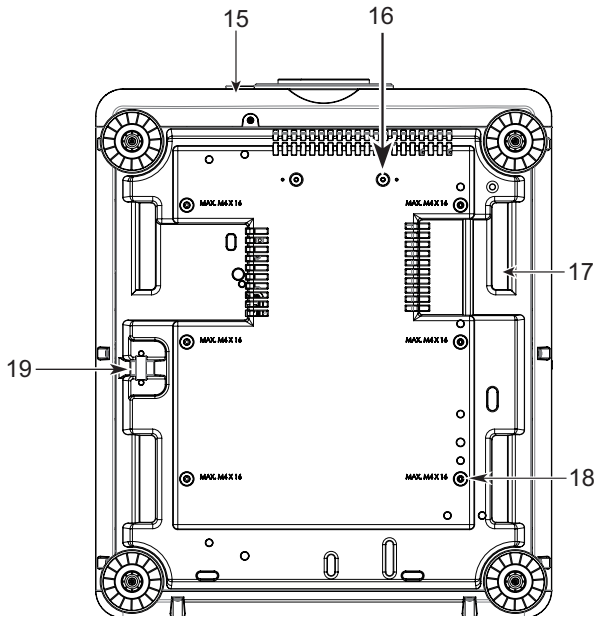

15. 鏡頭防盜螺絲孔

可以安裝防盜螺絲釘來防止非獲授權的人員輕易地拆除鏡頭。

16. 支架套件的安裝孔

這兩個螺絲孔僅可用於固定超短鏡頭的支架套件。

注意

這些螺絲釘僅適用於超短焦鏡頭的支撐組件；超載可能會損壞投影機或導致受傷。

17. 投影機抓握凹槽

搬運投影機時可抓握這四個凹槽。

18. 天花板吊掛安裝孔

請使用此6個孔將投影機吊掛於天花板。

19. 安全鎖孔

該鎖孔可於吊掛安裝完成後鎖上安全鎖鍊，用於短期的防護。

注意

- 將機器吊掛於天花板的相關細節請參考"第17頁「安裝投影機 (吊裝)」"。
- 安全鎖孔僅提供安裝後短期的安全防護用，請不要用此孔吊掛投影機，以免發生墜落或人身的傷害。

輸入 / 輸出面板

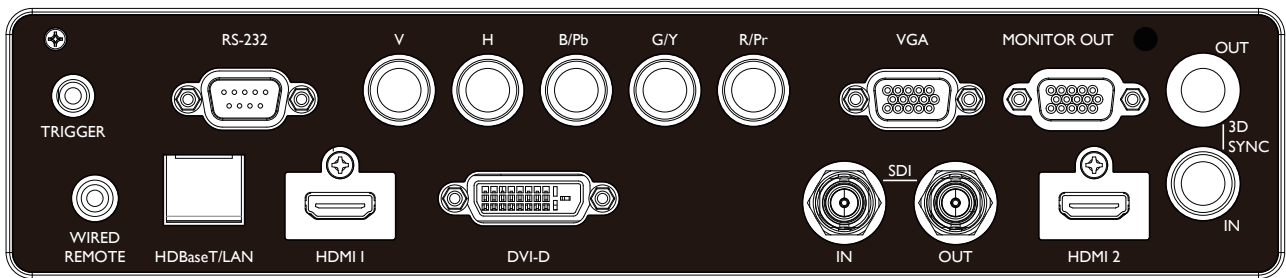

TRIGGER (觸發器) (12V +/-1.5V)

透過 3.5 mm 纜線連接投影機及螢幕，螢幕會在投影機開機時自動展開。並在投影機關機時縮回原狀。

RS-232

9 針式D-sub介面用於連接個人電腦的控制系統及投影機日後的系統軟體維護。

Component (V, H, B/Pb, G/Y, R/Pr)

分量 (V, H, B/Pb, G/Y, R/Pr) 連接來自電腦或分量視頻支持設備的分量輸入或分量訊號。

VGA

提供標準的15針式VGA連接，並可連接到RGB、HD分量或個人電腦上。

MONITOR OUT (監視器輸出)

連接到監視器，顯示投影內容。

WIRED REMOTE (有線遙控)

將隨貨附贈的遙控器透過實體線材連接到投影機上。

HDBaseT/LAN

使用乙太網網線來連接電腦、網路設備或HDBaseT發射器 (Cat5/Cat6，未隨貨附贈)。

HDMI 1 / HDMI 2

高畫質多媒體介面 (High Definition Multimedia Interface，簡稱HDMI)，使用HDMI連接線將電腦或其他視頻播放設備上的影音訊息輸出至投影機。

DVI-D

從設備的DVI-D輸出連接DVI-D連接線。

SDI IN/OUT

連接3G SDI 輸出或輸入裝置。

3D SYNC IN / Out

連接到3D IR同步訊號發射器。

TRIGGER (觸發器) 注意事項

- 當投影機為開啟狀態時，投影機將輸出12V直流電控制訊號。
- 請勿連接到螢幕控制之外的設備，以避免造成投影機或設備損壞。

Wired Remote (有線遙控) 注意事項

- 在插入遙控器的有線遙控端子之前，確認插口為正確Wired Remote。如果插入錯誤插口，如觸發器，則可能會對遙控產生損害。
- 當有線遙控器的纜線插入投影機時，投影機將自動切換到有線控制模式並關閉無線紅外線的接收功能。故使用無線紅外線遙控器之前，請確認有線遙控器的纜線沒有被插在Wired Remote 端口上。

控制面板

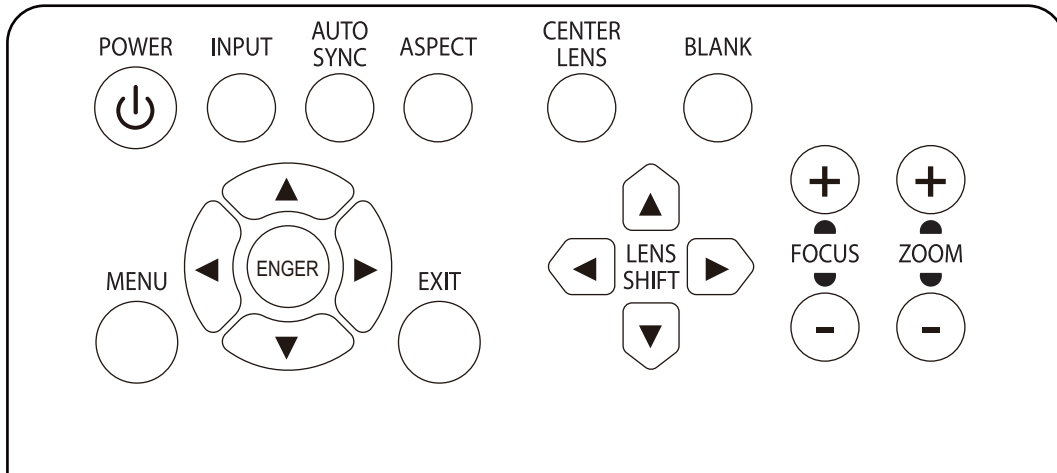

POWER (開/關)

此鍵用於開啟/關閉投影機。

INPUT (輸入訊號)

按下此鍵來選擇各種不同的輸入訊號，如HDMI、D-VI、VGA、分量訊號等。

AUTO SYNC (自動調校)

按下此鍵讓投影機自動訊號同步處理。

ASPECT (圖像長寬比)

按下此鍵來切換當前圖像的各種不同的畫面長寬比。

MENU (功能表)

按下此鍵來顯示或隱藏OSD (螢幕顯示) 功能表。

UP/DOWN/LEFT/RIGHT (上/下/左/右)

此鍵用於選擇OSD (螢幕顯示) 的各種選項。

ENTER (進入)

此鍵用於選擇設定或確定所變更的設定。

EXIT (退出)

按下此鍵，返回上一層功能表或退出OSD (螢幕顯示) 功能表。

CENTER LENS (鏡頭位置置中)

按下此按鈕，使鏡頭歸預設的中心位置，並調校鏡頭平移、調焦和縮放的參數。

注意

為了精準記憶鏡頭的設定，在每次鏡頭安裝後，投影機都需要調校鏡頭參數。每次安裝鏡頭後都必須將鏡頭位置置中。

Blank (暫停投影)

此鍵用於暫停投影。按一次按鈕暫時關閉投影功能，在按一次恢復投影。

LENS SHIFT (鏡頭平移)

此四個按鈕用於將投影圖像微調到正確的投影位置。

注意

若投影畫面與使用者設定位置差異過大時，請移動投影機或是調整投影機的四個調整腳來將投影畫面的大概位置固定後，在按下此鍵來精確的微調投影位置。

FOCUS (對焦)

此按鈕用於調整投影圖像的對焦。

ZOOM (縮放)

此按鈕用於放大/縮小投影圖像。

遙控器

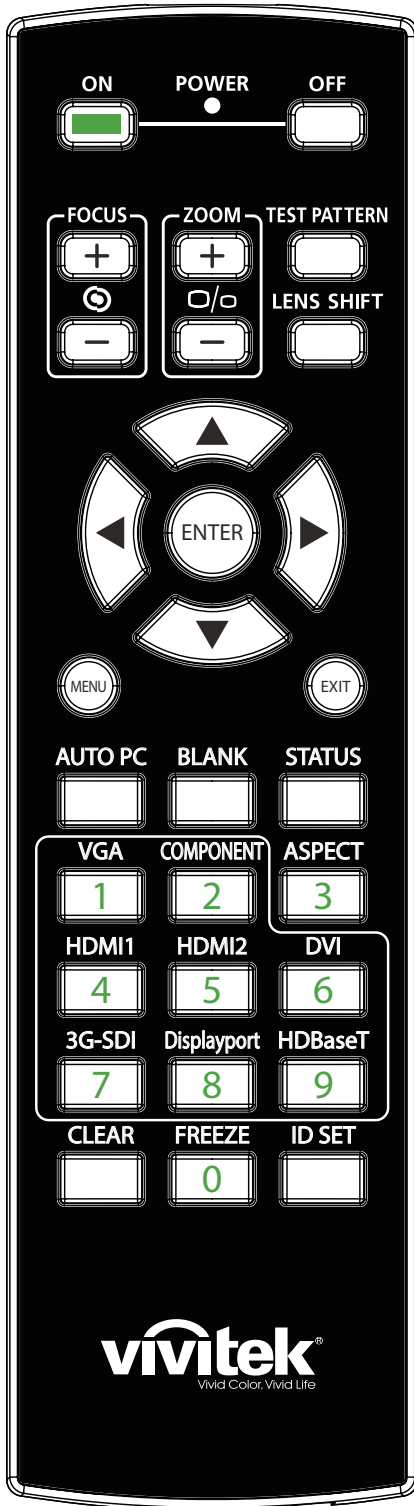

On (開)	此按鈕用於開啟投影機。
OFF (關)	此按鈕用於關閉投影機。
FOCUS (對焦)	調整投影圖像的對焦。
ZOOM (縮放)	放大/縮小投影圖像。
TEST PATTERN (測試圖像)	此按鈕用於顯示內建測試調整用的圖像。再次按下此按鈕可切換到下一圖案。按下EXIT (退出) 按鈕可返回到投影圖像
LENS SHIFT (鏡頭平移)	此按鈕用於向左或向右移動鏡頭。
ENTER (進入)	此按鈕用於選擇設定或確定所變更的設定。
MENU (功能表)	按下此按鈕可顯示或隱藏OSD (螢幕顯示) 功能表。
EXIT (離開)	返回上一層功能表或退出OSD (螢幕顯示) 功能表。
AUTO PC	此功能可執行訊號源的自動同步。
BLANK (暫停投影)	按一次按鈕暫時關閉投影功能，在按一次恢復投影。
STATUS (狀態)	顯示 OSD (螢幕顯示) 功能表 - SERVICE (服務)。
VGA	選擇 VGA 訊號輸入來源。(此機種不支援)
COMPONENT	選擇色差分量訊號輸入來源。
ASPECT (圖像長寬比)	按下此按鈕可顯示各種不同的畫面長寬比率。
HDMI1	選擇HDMI 1輸入訊號源。
HDMI2	選擇HDMI 2輸入訊號源。
DVI	選擇DVI輸入訊號源。
3G-SDI	選擇3G-SDI輸入訊號源。
DisplayPort	選擇 DisplayPort 輸入來源
HDBaseT	選擇HDBaseT輸入訊號源。
CLEAR (清除)	清除遙控器識別代碼，參考"第33頁「清除紅外線遙控器控制碼設置」"
FREEZE (畫面凍結)	凍結投影圖像或是取消投影圖像的凍結。
ID SET	設置遙控器的識別代碼，參考"第32頁「使用遙控器識別代碼控制多台投影機」"。

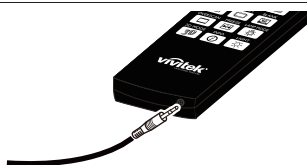

Wired Remote Jack
(有線遙控插口) 連接投影機的有線遙控端口。

遙控器工作範圍

遙控器通過紅外線控制投影機。您無需將遙控器直接指向投影機。只要遙控器不垂直於投影機的側面或後面，遙控器就會在約10米（25英尺）、投影機水準位置上下15度的範圍內正常工作。若投影機對遙控器沒有反應，則請靠近投影機。

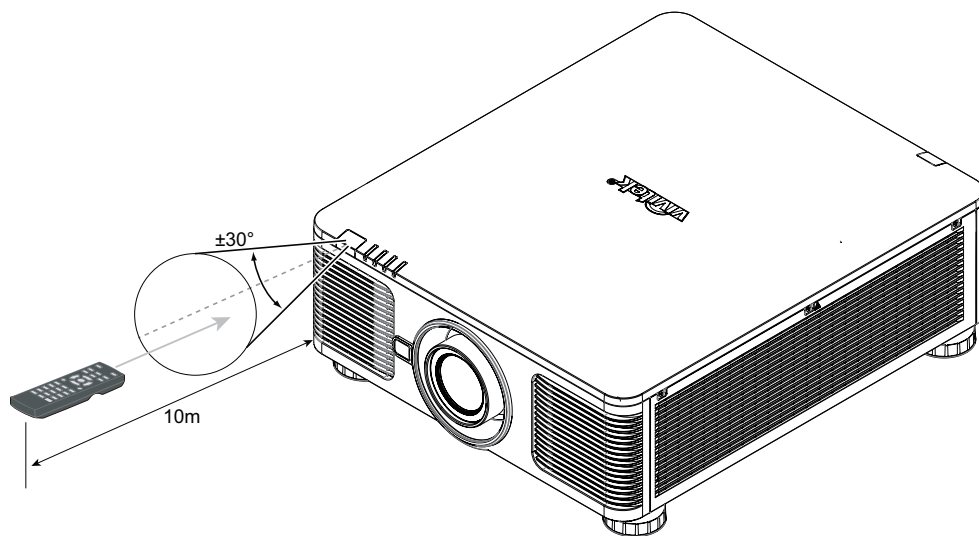

安裝與設置

裝入或更換遙控器的電池

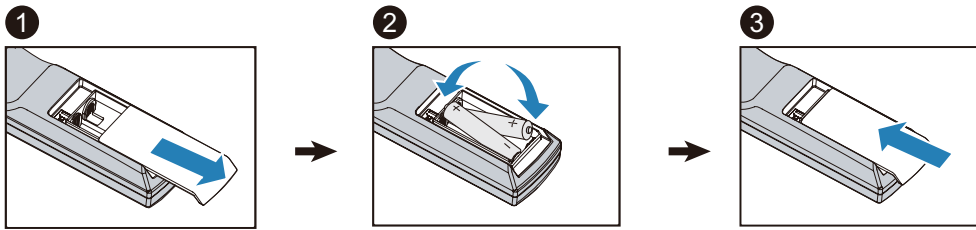

1. 請按照箭頭方向推開電池滑蓋。
2. 放入正確正負極位置的兩顆AA電池。
3. 按照圖解的箭頭方向蓋上滑蓋。

重要提示

- 使用投影機時，請勿開啟螢光燈照明。某些高頻螢光燈會中斷遙控器的工作。
- 請確保遙控器和投影機之間沒有障礙物。
- 請勿將遙控器置於高溫或濕度大的環境中；否則遙控器會無法正常工作。

電池安裝提示

- 確保電池的正負極安裝正確。
- 請勿混合使用廢舊電池和新電池，或混合使用不同類型的電池。
- 如果長時間不使用遙控器，請拆下電池，以免電池漏液造成損害。

投影機的安裝

投影機只有在正確安裝的情況下才能實現高品質的顯示效果。通常我們應儘量減少或消除打在螢幕上的雜散光源。如果燈光直接打在螢幕上或從窗外射進來的光或探照燈的光投射在圖像上，圖像的對比度會明顯下降。在此情況下，圖像會有所褪色或顯得暗淡。

安裝投影機注意事項

注意事項

- 應由合格的專業人員安裝投影機。如果您需更多資訊，請聯繫經銷商。
- 如果要安裝到天花板上，請使用M4螺絲釘，螺絲釘的最大深度為14mm。有關投影機天花板安裝的資訊，請聯繫經銷商。
- 只能在穩固的水平面上使用投影機，以避免投影機跌落造成嚴重損壞或人員受傷。

注意事項

- 請確保排風口的熱空氣不會被吸入投影機。因為即使附近環境溫度處在運作溫度範圍內，熱氣循環會導致投影機內部無法良好散熱，使投影機內部溫度過高進入保護模式。
- 請確保進風口和排風口無堵塞，並與其它物體至少保持指定的距離以上。下圖為排風口與物體之間的最小指定距離。
- 如果因為安裝環境的限制，投影機必須被外部箱體包覆。請務必安裝強制排氣及進氣裝置，以確保冷空氣可供投影機獲取良好的冷卻，無熱氣循環。

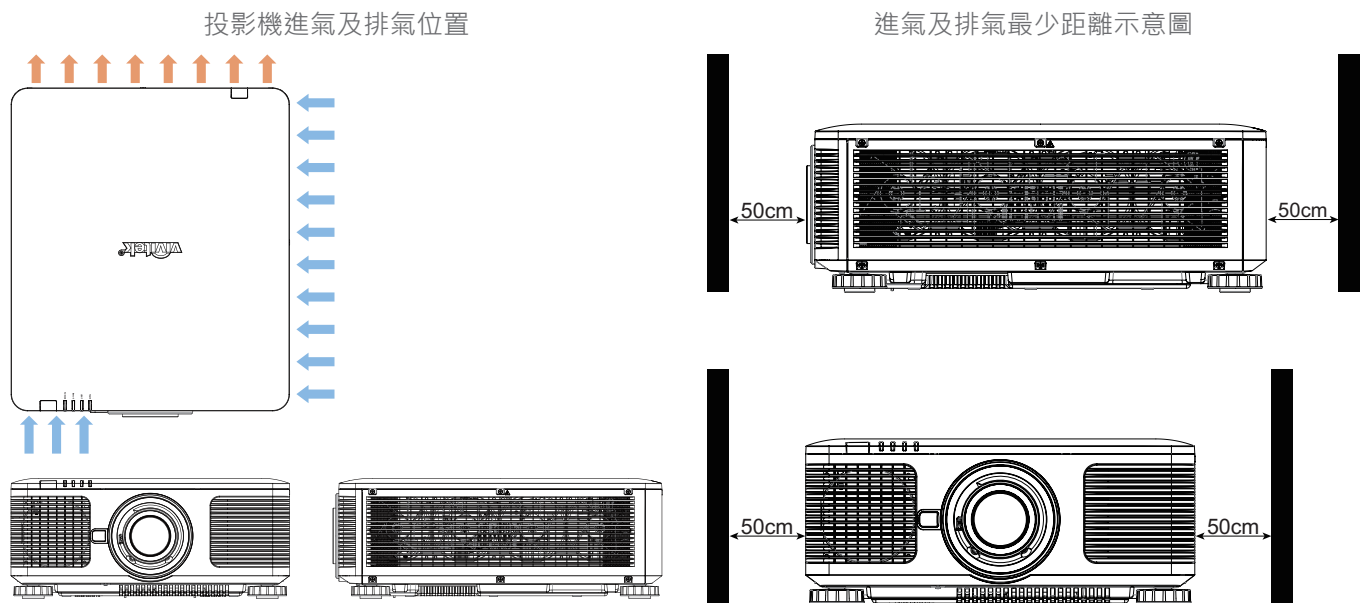

注意事項

請勿將投影機堆疊在其他投影機上，以免發生跌落造成投影機損壞獲人員傷害。

安裝投影機 (吊裝)

安裝投影機時，請使用UL (美國保險商實驗所) 所認證合格的天花板支架和M4螺絲釘 (螺絲釘的最大深度為14mm)。

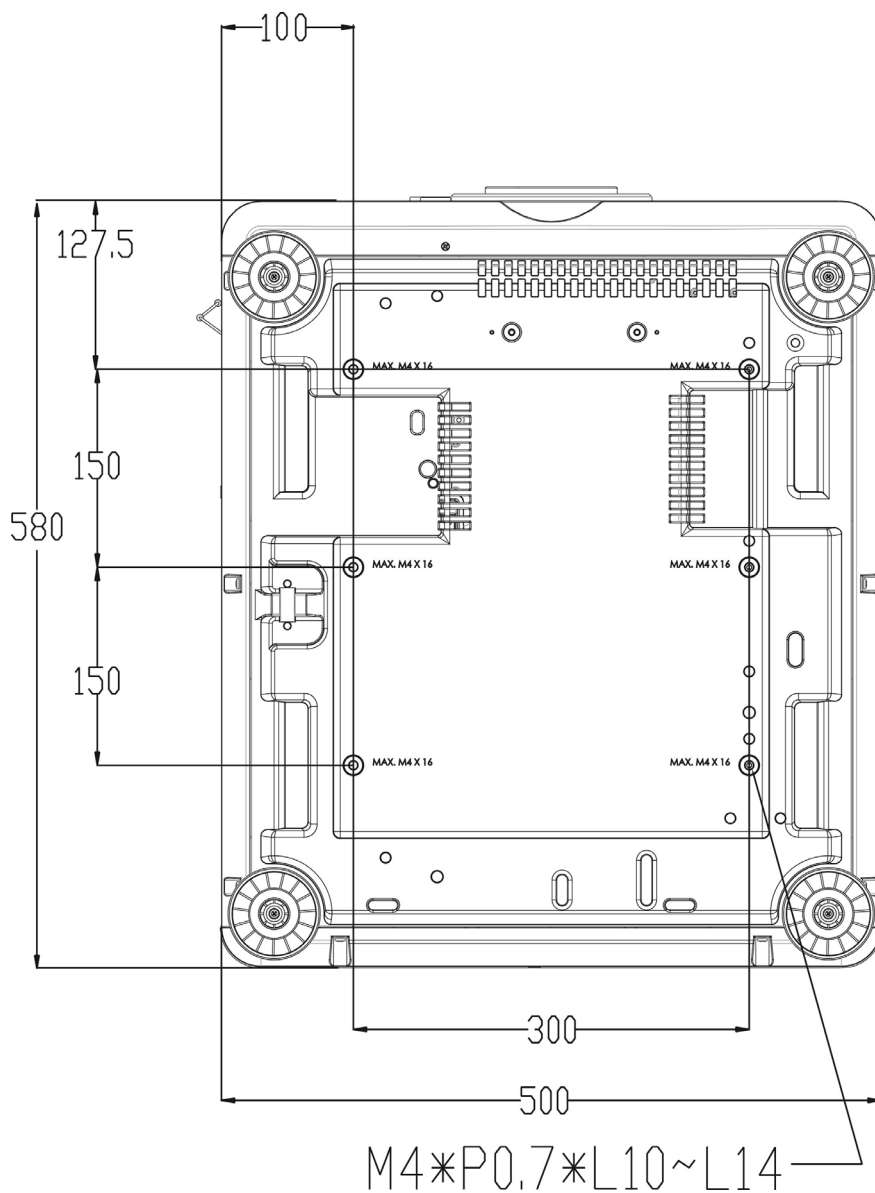

選配鏡頭的安裝或拆卸

注意事項

- 投影機和鏡頭部件含有精密零件，請勿搖晃投影機、鏡頭或對它們施加過度壓力。
- 請在運輸投影機前拆下鏡頭。在運輸中若操作不當會損壞鏡頭或投影機鏡頭座的精準度。
- 拆下或安裝鏡頭之前，請確保投影機處於關閉狀態，靜待至冷卻風扇停機，並關掉主電源開關。
- 拆卸或安裝鏡頭時，請勿觸摸鏡頭的表面。
- 請勿在鏡頭上留下指紋、灰塵或油漬。請勿刮擦鏡頭表面。
- 拆下鏡頭後請放置在軟布墊上面，以避免刮擦。
- 如要拆下鏡頭並保存起來，請蓋上鏡頭蓋，防止灰塵和污垢。

安裝新鏡頭

1. 如果鏡頭蓋是蓋上的，請以一隻手拔動鏡頭蓋的邊緣 (①)，用另一隻手拆下鏡頭蓋 (②)。

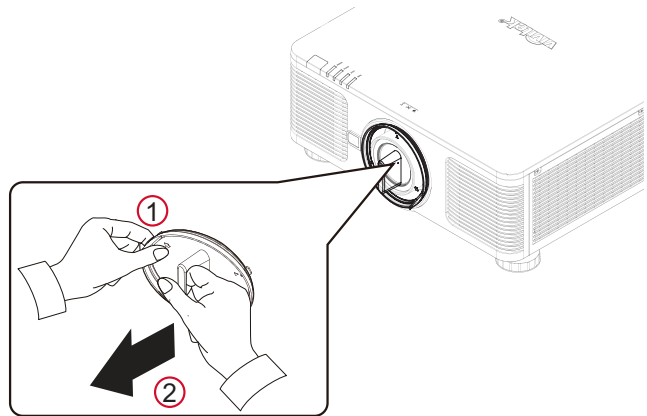

2. 將鏡頭標籤上的“↑”符號與投影機頂部的“*”符號對齊（對齊到鏡頭孔的中心位置），然後向投影機內部插入鏡頭。

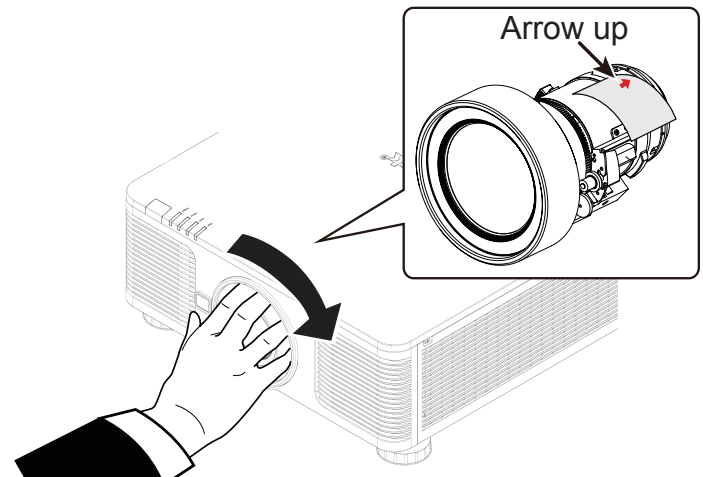

3. 確保鏡頭被推進鏡頭座內，然後按順時針方向旋轉到“Lock（鎖定）”位置。旋轉鏡頭時，如果響了兩次“咖咖”聲，就表示鏡頭已安裝到位。
4. 輕輕地試著往外拔一下鏡頭，檢查鏡頭是否有確實安裝好。

注意

為了精準記憶鏡頭的設定，在每次鏡頭安裝後，投影機都需要調校鏡頭參數。每次安裝鏡頭後都必須將鏡頭位置置中。

拆除既有鏡頭

1. 按下LENS RELEASE (鏡頭釋放鈕) 按鈕，然後按逆時針方向旋轉鏡頭，卸下鏡頭。

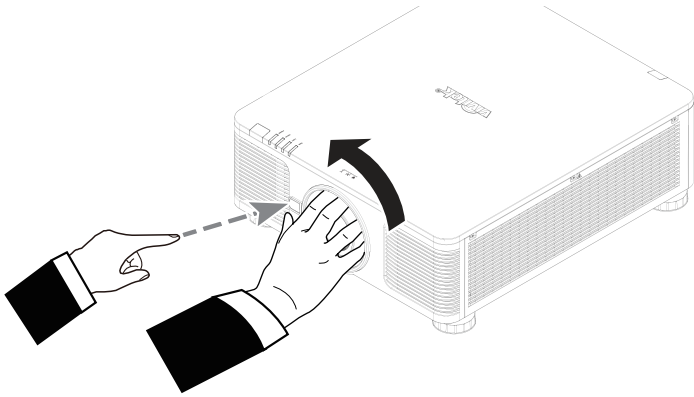

2. 慢慢地向外拔出鏡頭。

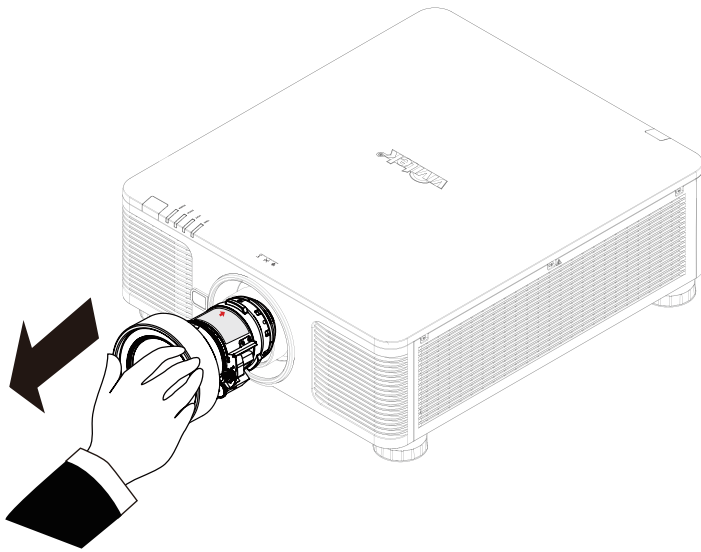

注意事項

- 將鏡頭裝到投影機上前，請將鏡頭後端的鏡頭蓋拆下。否則會損壞投影機和鏡頭。
- 投影機鏡頭槽孔裡配有安全開關，用以防止雷射光束造成的意外傷害。如果未安裝投影鏡頭或投影鏡頭沒有正確安裝，投影機就會無法開啟。請確保在打開投影機電源之前妥善安裝鏡頭。

選擇交流電(AC)的輸入電壓

交流開關旁邊有一個滑動開關，請切換到相應的交流電輸入電壓。

如果輸入電壓為100V到130V，請切換到115V。

如果輸入電壓為200V到240V，請切換到230V。

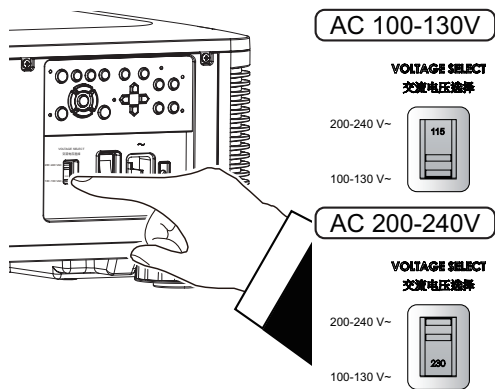

重要！

為輸入電壓為110V時，電源無法提供足夠的電流來讓投影機全功率運轉。在這種情況下，投影機會自動將光源功率降低到65%，因此投影機輸出將降低到標稱亮度的65%左右。

連接交流(AC)電源

隨貨附贈的箱子內有交流電電源線，將電源線插頭插入機台側面IO(輸入/輸出)面板的交流(AC)電源插座上。

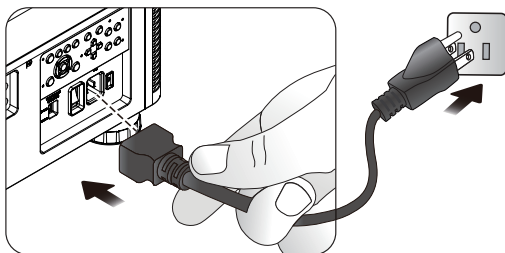

開啟投影機

投影機安裝後、電力電纜及其他連接線都連接到位後，正確開啟投影機非常重要，可以避免對部件造成損害，也可以避免造成不必要的損耗。

請參照下方操作開啟投影機。

1. 將主電源開關按到如圖所示的 (I) 位置。POWER (電源) LED指示燈閃爍然後紅燈變亮。

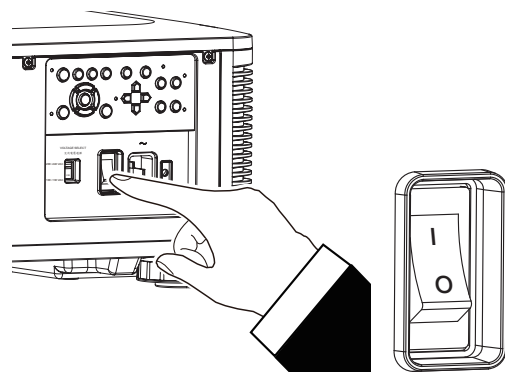
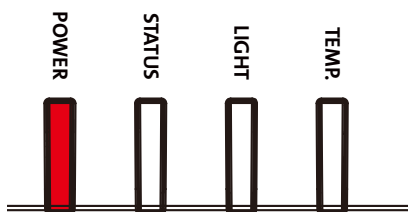

2. 在控制面板上按下POWER (電源) 按鈕，或按遙控器上的ON (開) 按鈕。

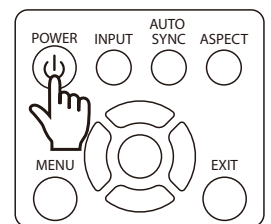
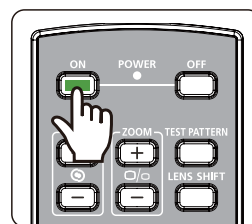

3. POWER LED (電源指示燈) 和 LIGHT (發光) LED 指示燈綠燈閃爍，直至完成投影機開啟。

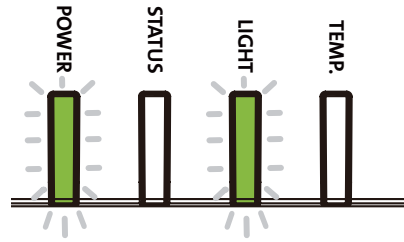

4. 數秒後，兩個LED指示燈綠燈亮，投影機準備就緒。

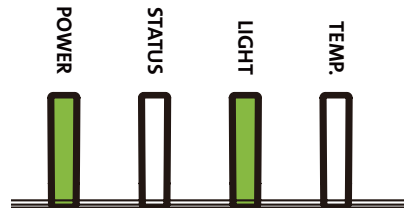

關閉投影機

如果不再使用投影機，正確關閉投影機，可以避免對投影機造成損害或不必要的損耗。

注意

- 投影機通電時，請勿直接拔掉電源插座的電力電纜插頭或拔掉投影機的插頭。否則會對投影機的交流電源輸入插座或電力電纜的插頭造成損害。如果要在投影機開啟時關閉交流電源，應使用配有開關和斷電器的電源插座。
- 請勿在進行調節或變更設置後的10秒內關閉交流電源。否則有可能會造成調節和設置的失敗而又回到預設值。

請參照下列操作關閉投影機。

1. 在控制面板上按下POWER (電源) 按鈕，或按遙控器上的 OFF (關閉) 按鈕，螢幕上將出現關閉電源的提示。

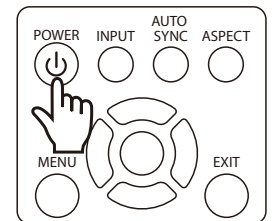
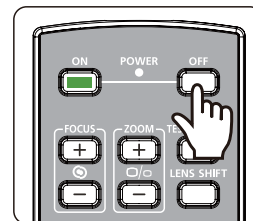

2. 再按一次控制面板上或遙控器上的POWER (電源) 按鈕，投影機將進行關閉電源，電源指示燈閃爍橘色燈號。

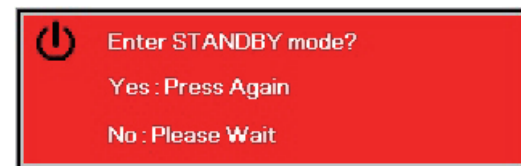

3. 直到電源指示燈上的紅燈變亮時，投影機已進入待機模式。

4. 將主電源開關按到關閉 (O) 位置，關閉投影機交流電源。

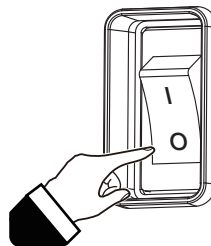

設置安裝條件

本投影機可根據以下圖解進行所有角度的安裝，包括桌上安裝、吊裝、直向角度安裝和任意角度安裝。請按照以下設定投影機的冷卻條件以調整對應的冷卻風扇轉速。

桌上投影	在桌面上安裝投影機，進行正面投影或背面投影。
吊裝投影	投影機以吊裝的方式安裝，進行正面投影或背面投影。
任意角度投影	以角度大於 $\pm 60^\circ$ 安裝投影機。
直向角度	以 90° 的角度安裝投影機投影立式圖像。
自動	投影機配備了方向感測器，投影機會根據檢測到的投影機方向轉換冷卻風扇轉速設定。

桌上安裝、吊裝及任意角度安裝

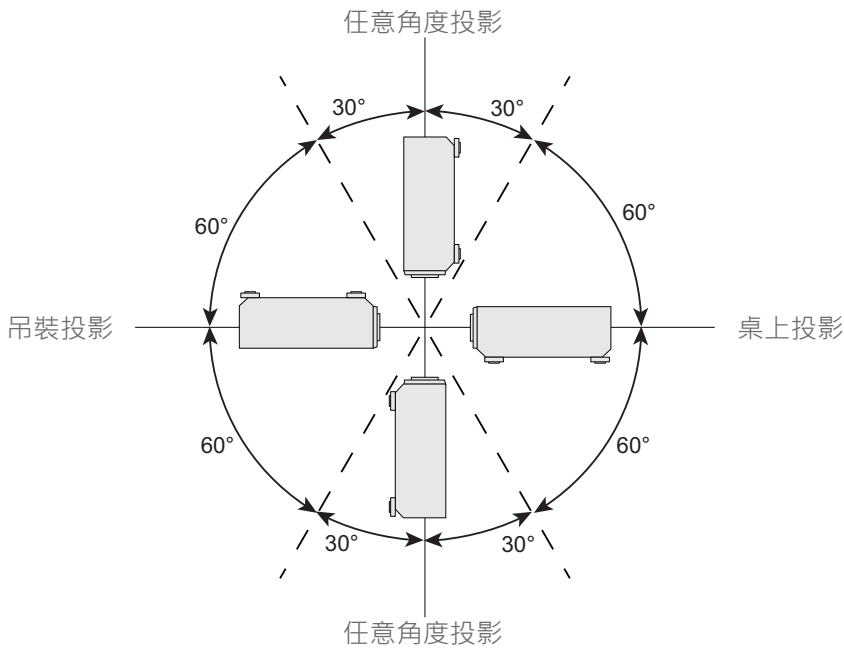

直向角度安裝

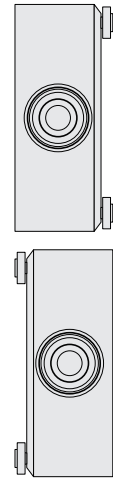

設置投影模式

投影模式選項可用於變換投影圖像的方向或切換投影圖像。

正放前投	將投影機以桌面安裝的方式安裝，圖像投影到螢幕的正面，此設定維持原來的投影圖像方向。
倒吊前投	投影機以吊裝的方式安裝，將圖像投影到螢幕的正面，此設定會將投影圖像上下倒轉。
正放後投	將投影機安裝在桌子上，從螢幕的背面投影圖像，此設定會將投影圖像左右倒轉。
倒吊後投	投影機以吊裝的方式安裝，從螢幕的背面投影圖像，此設定會將投影圖像左右及上下倒轉。

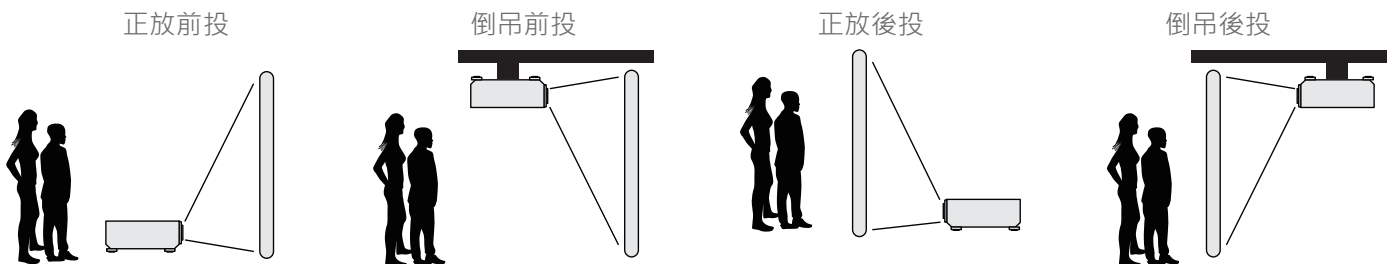

調節投影圖像的位置

本投影機的鏡頭可平移；無需移動投影機即可以垂直或水準移動圖像。鏡頭移動的範圍為以全螢幕高度的百分比形式呈現，垂直移動的最大範圍上至投影圖像高度的64%，下至高度的33%；水準移動的最大範圍為右至圖像寬度的24%，左至14%。請參考以下圖解。

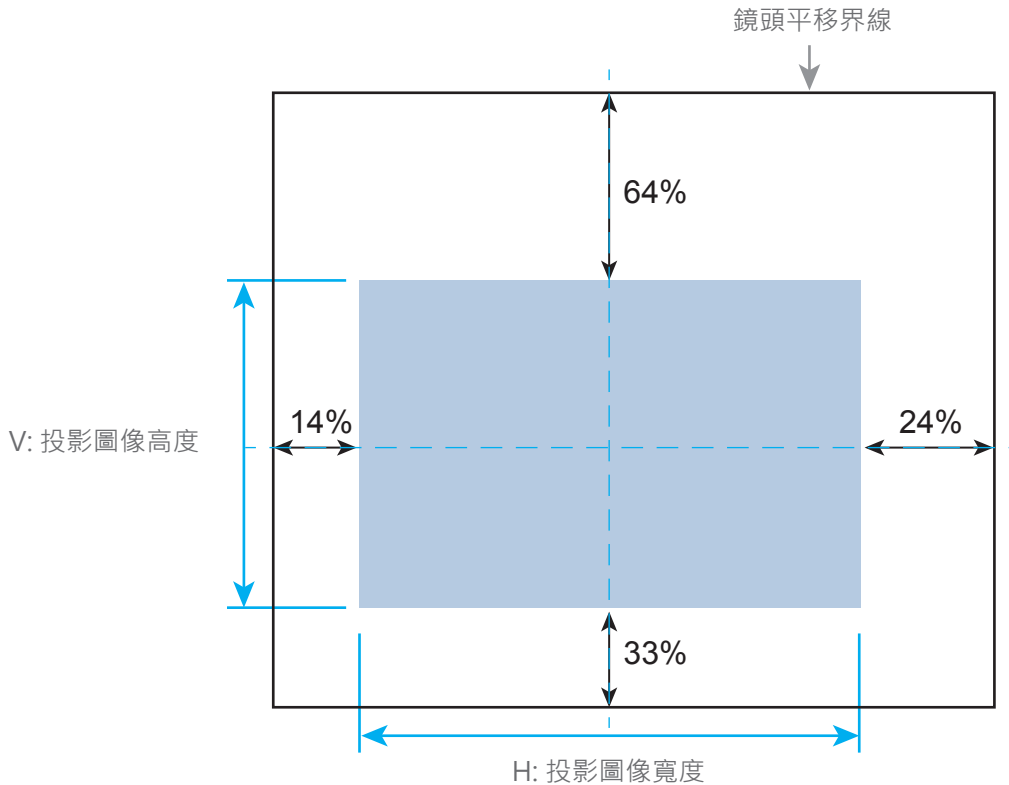

注意

- 本投影機的鏡頭安裝孔內配備有安全開關，投影鏡頭須于電源開啟前安裝到投影機上。
- 如果投影開啟電源後，投影機偵測到無鏡頭，投影機將進入保護模式 (POWER-亮紅燈，STATUS - 紅燈閃爍)。
如果發生這種情況，請關閉投影機交流電源，安裝鏡頭後再開啟投影機電源。

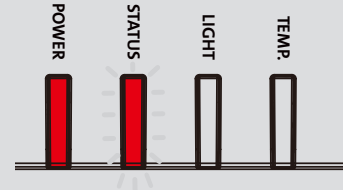

- OSD功能表上顯示有鏡頭的鎖定功能，可鎖定鏡頭的控制調節，以避免完成調節後發生潛在的操作失誤。進行鏡頭控制之前請確保已取消了鎖定功能。

調整對焦和縮放

對焦和縮放可通過投影機的控制面板或遙控器進行調整。請按照下方操作，手動調整對焦和縮放。

按下控制鍵面板或遙控器的Focus (對焦) 或 Zoom (縮放) 按鈕，根據需要，透過加減按鈕可調整對焦或縮放的效果。

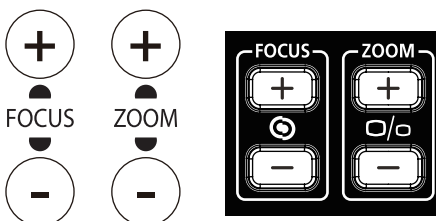

調整幾何失真

當圖像以一定角度投影在曲面或螢幕上時，圖像可能會變形。您可以使用最新的Vivitek幾何校正引擎，讓圖像投影到非平面螢幕上或以一定角度投影時，使圖像看起來是正常垂直的。如下圖所示，可用功能組合列在每個幾何校正選項的子菜單上。



梯形修正調整 (Keystone)

選擇梯形校正調整，然後使用◀或▶按鈕校正失真，水平和垂直校正的可調整值為±30。圖示如下。

水平梯形 (Horizontal Keystone)

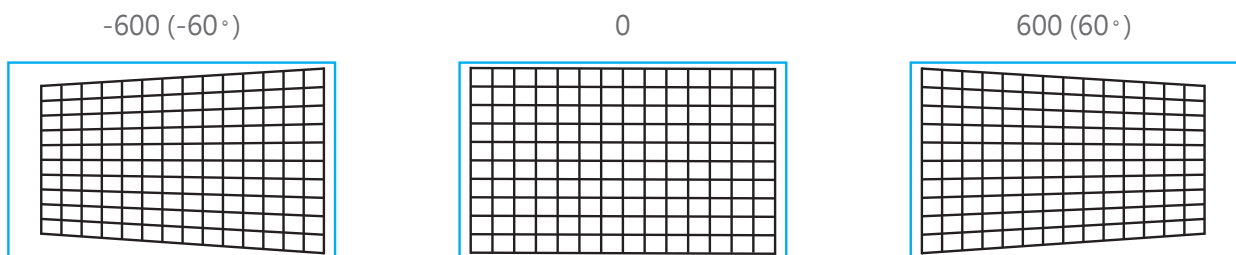

垂直梯形 (Vertical Keystone)

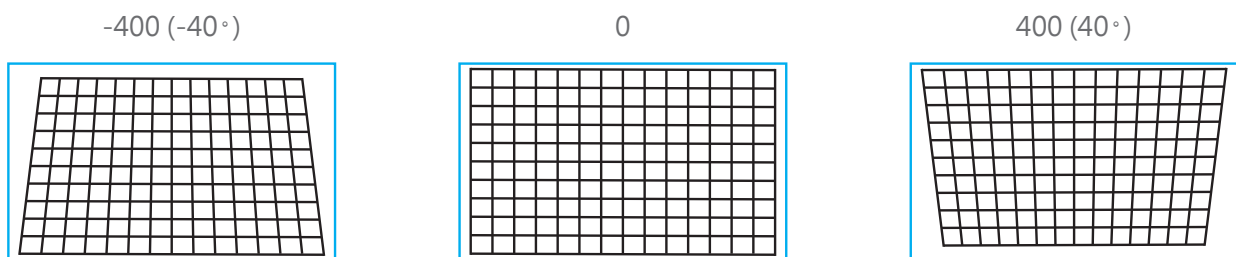

注意

以上可調範圍是針對您調整單項尺寸的情況，除了分別矯正H和V外校正梯形失真外，您亦可使用H(水平)與V(垂直)的梯形組合狀態下來調整，與單項調整相比，H和V梯形校正組合的可調範圍較窄。

旋轉 (Rotation)

調整H或V梯形校正後，如果需要，可以使用旋轉選項旋轉圖像。該選項僅在調整H或V梯形校正時可用，使用◀或▶按鈕順時針或逆時針旋轉圖像。

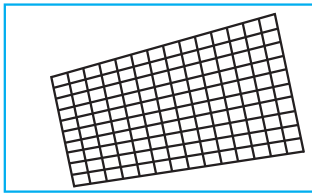

重置 (Reset)

將此選項下的所有設置重置為默認值。

旋轉 (Rotation)

在活動顯示區域內旋轉投影圖像。

使用◀或▶按鈕順時針或逆時針旋轉圖像。選擇"重置"選項可將旋轉設置恢復為默認值。請注意，使用旋轉功能時，投影圖像會縮小，以便圖像能完整的顯示在畫面上；有關可調範圍，請參閱下圖。

-100 (25°)

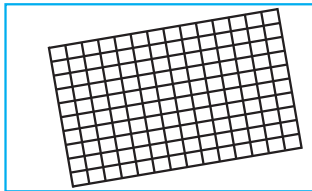

0

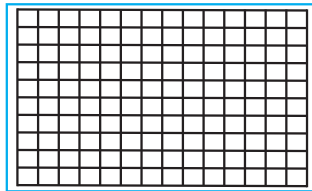

100 (25°)

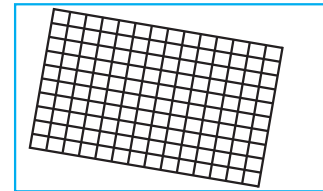

腰身 / 桶形調整 (Pincushion / Barrel)

當圖像投影到圓柱形螢幕或半球形圓頂上時，您可以使用此項目來校正失真。使用◀或▶按鈕調整腰身/桶形效果，並進一步調整梯形校正或旋轉等項目。

水平 (Horizontal)

-150 (-30%)

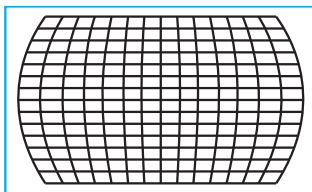

0

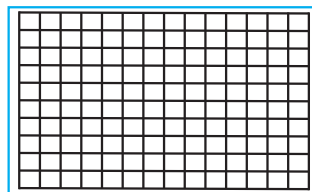

300 (60%)

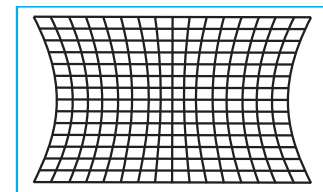

垂直 (Vertical)

-150 (-30%)

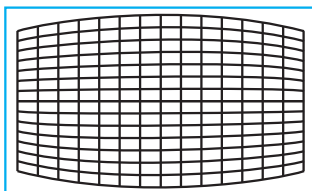

0

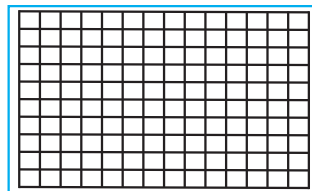

300 (60%)

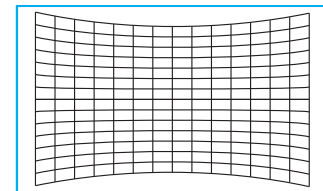

梯形修正調整 (Keystone)

使用水平梯形校正的範例。

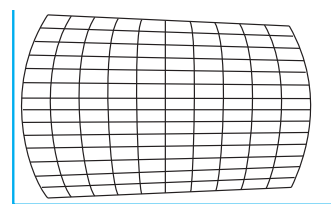
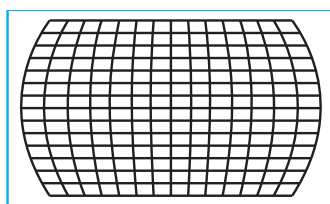
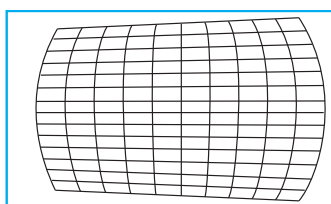

旋轉 (Rotation)

使用旋轉的範例。

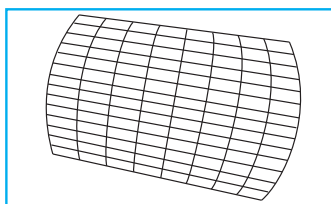

注意

- 當調整腰身/桶型的水平或垂直後，可以進一步調整H或V梯形校正。
- 調整H或V梯形校正項目後，可以進一步調整旋轉。
- 調整旋轉時，圖像尺寸會縮小以配合投影的顯示區域。

弧形調整 (Arc)

除了校正腰身或桶形效果外，弧形調整 (ARC) 功能可以单独调整某一边的失真。您可以单独调整图像顶部，底部，左侧或右侧的失真。请参考下图。

上 (Top)

-150 (-30%)

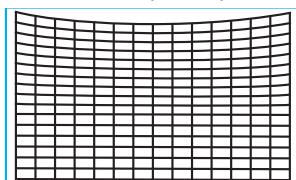

0

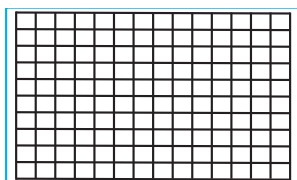

150 (+30%)

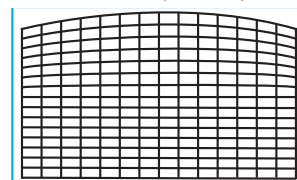

下 (Bottom)

-150 (-30%)

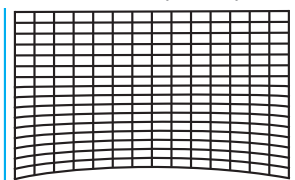

0

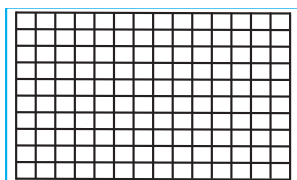

150 (+30%)

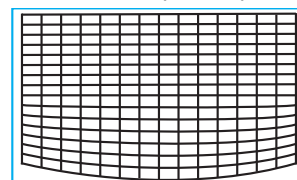

右 (Right)

-150 (-30%)

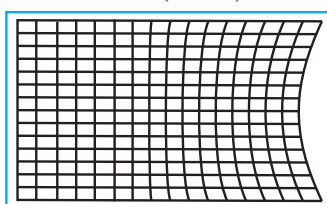

0

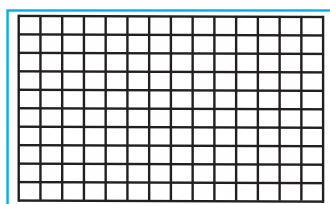

150 (+30%)

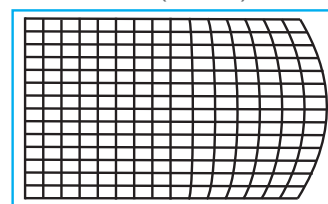

左 (Left)

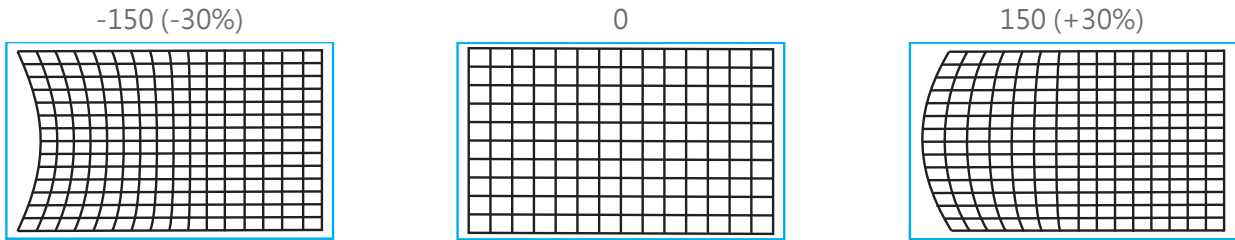

角落調整 (Corner Adjustment)

在某些應用中，由於安裝或投影表面，可能會發生角落處的變形。

在這種情況下，您可以使用Conner來單獨調整每一個角落的變形。請參考下圖：

左上角調整 (Top Left Corner)

水平 (Horizontal)

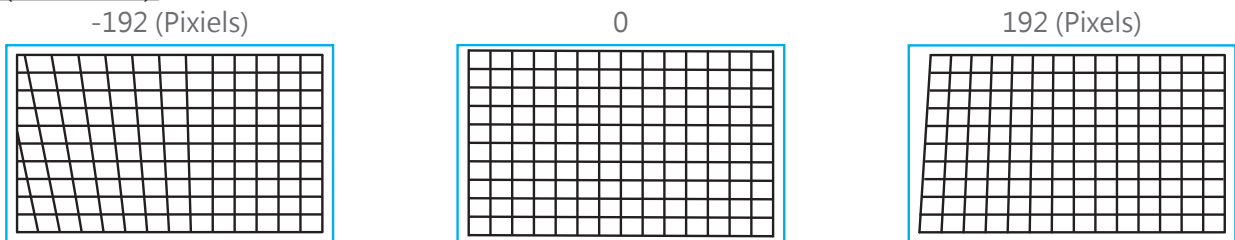

垂直 (Vertical)

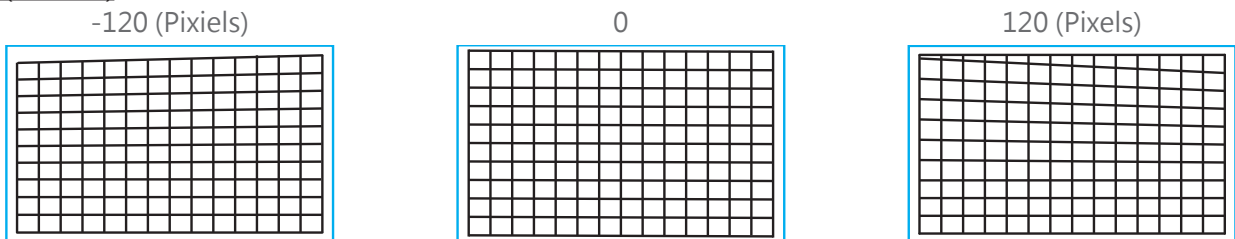

右上角調整 (Top Right Corner)

水平 (Horizontal)

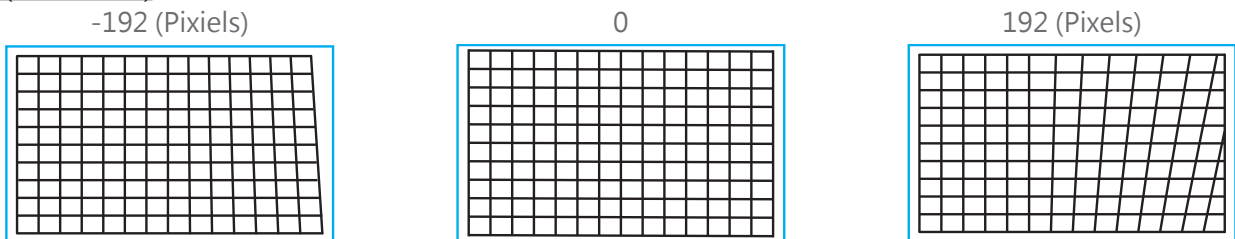

垂直 (Vertical)

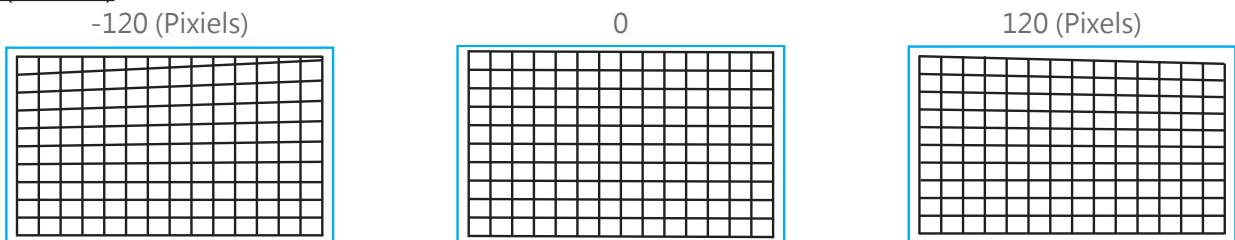

左下角調整 (Bottom Left Corner)

水平 (Horizontal)

-192 (Pixels)

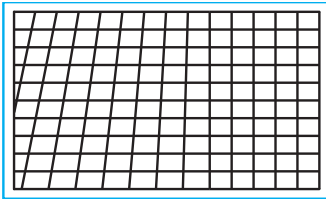

0

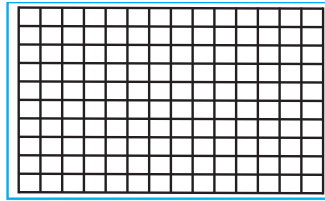

192 (Pixels)

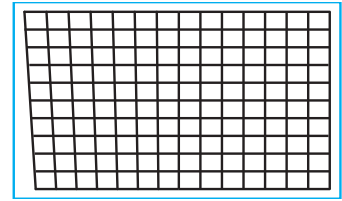

垂直 (Vertical)

-120 (Pixels)

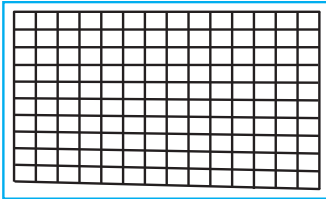

0

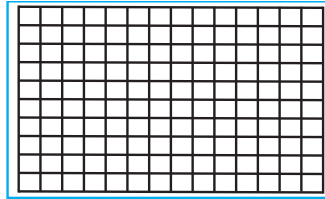

120 (Pixels)

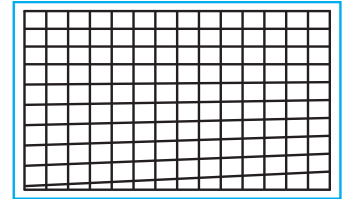

右下角調整 (Bottom Right Corner)

水平 (Horizontal)

-192 (Pixels)

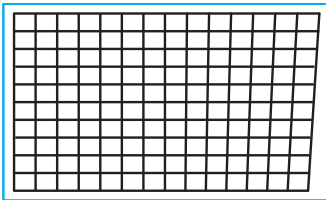

0

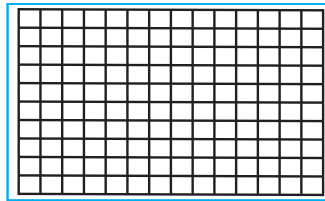

192 (Pixels)

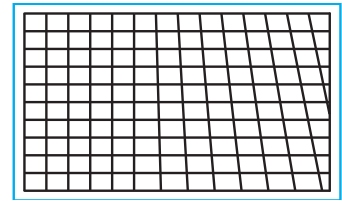

垂直 (Vertical)

-120 (Pixels)

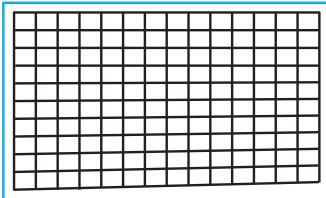

0

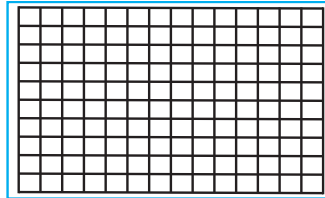

120 (Pixels)

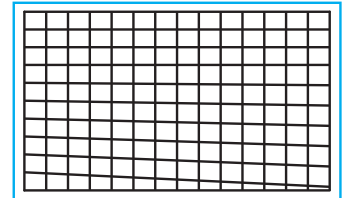

防止未經授權使用者操控投影機

使用控制面板來鎖定投影機

該功能可以鎖定投影機上的控制面板，以防止人員的誤按或是未經授權的人來控制投影機。

鎖定控制面板

按照下圖選擇 控制>OSD設定>按鍵鎖定選項，使用該功能。



啟動按鍵鎖定 (Control Panel Lock)，彈出下方提示訊息。



選擇確認確定該設置或選擇取消該設置。



一旦啟動按鍵鎖定 (Control Panel Lock)，投影機上的所有控制按鈕即被鎖定。如果按下任何的 control 按鈕，螢幕上將會顯示下方資訊數秒。

按鍵鎖定開啟

注意

當按鍵鎖定 (Control Panel Lock) 啟動後，投影機上的控制面板所有按鈕均被鎖定無法使用，僅POWER按鈕還能啟動。若要解除按鍵鎖定，請將按鍵鎖定的功能設為取消，請參考"第30頁「按鍵解鎖」"。

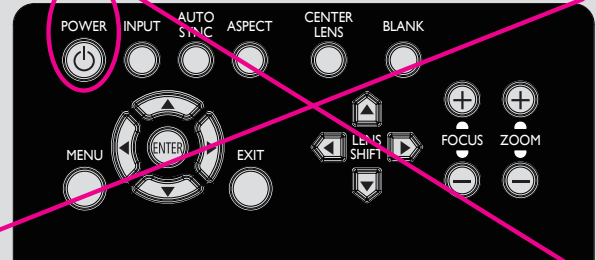

按鍵解鎖

在按鍵鎖定 (Control Panel Lock) 啟動後，投影機的所有控制按鈕就會停止工作。請使用遙控器進入OSD選項：控制 > OSD設定 > 按鍵鎖定，然後選擇關 (Off)，即可為按鍵解鎖。



使用安全鎖 (Security Lock)

該功能可以鎖定投影機，以防止任何未經授權人員開啟投影機，該設置在您下次開啟投影機時即生效。

啟動安全鎖 (Security Lock)

按照下圖選擇 控制 > OSD設定 > 安全鎖 (Security Lock)，然後選擇開 (ON)，啟動該功能。



在安全鎖 (Security Lock) 打開後，設置鎖密碼的彈出資訊如下圖所示。按下方向 (▲ ▼ ◀ ▶) 按鈕，設置您的密碼，該密碼可由四個方向鍵組成。

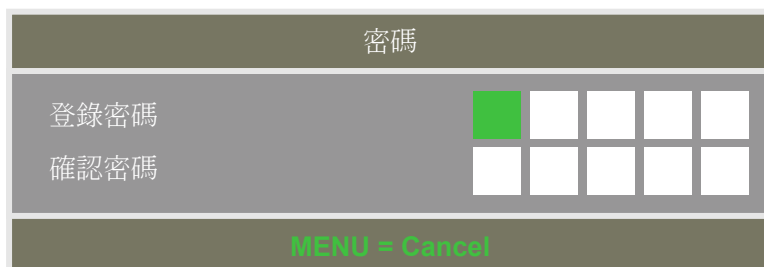

密碼設置完成後，會彈出如下圖所示的資訊，選擇確認確定該設定，或選擇取消該設定。



下次開啟投影機時，會有快顯視窗提醒您輸入密碼，輸入正確的密碼後才能開始使用投影。

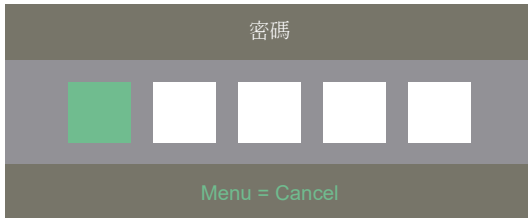

投影機解除安全鎖

可通過OSD功能表為投影機解鎖，如下圖所示，進入 控制>OSD設定>安全鎖(Security Lock)，然後選擇Off (關)，解除安全鎖。



選擇關 (Off) 選項，就會彈出確認設置的視窗。按下確認即可解除密碼鎖，按下取消仍舊保留密碼鎖的鎖定功能。

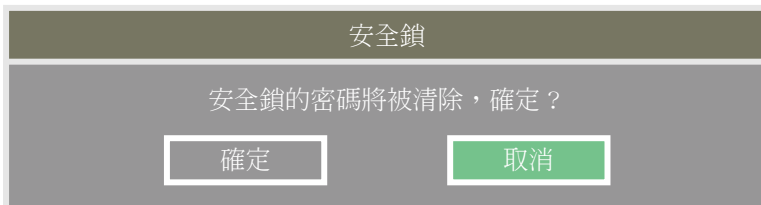

使用遙控器識別代碼控制多台投影機

當多台投影機安裝在同一個室內空間時，需要做底下的調整，以避免遙控器要調整A投影機，但給予遙控器回應的是B投影機，或是A, B投影機一起回應的現象。

步驟一：設置投影機ID控制碼

在設定紅外線遙控器的ID控制碼前，需針對單獨的每一台投影機指定其ID控制碼，可以使用投影機上的控制面板來設定投影機的ID控制碼，或是利用RS232網路控制的方式來設定其ID控制碼。

1. 下圖示範使用投影機台上的控制面板按下MENU鍵開啟OSD的設定ID控制碼方式，從控制->紅外線遙控->啟用代碼控制啟用投影機 ID 控制。



進入紅外線遙控模式後，將顯示底下的畫面，請選擇ON來設定ID 控制碼或選擇OFF來取消使用使用ID控制。



設定投影機的ID控制碼

選擇啟用代碼控制後，使用▶增加代碼數值或◀按鈕減少代碼數值。此設定選項僅於啟用代碼控制被開啟時方可被設定，可設定的號碼區間為1-99。



步驟二：設定紅外線遙控器的ID控制碼

遙控器操控投影機的模式有2種。

- 使用一隻遙控器操作2台不同的投影機。每隻遙控器可記憶不同的2組ID，同時按下ID SET+MENU 5秒鐘，遙控器背光閃一下即可切換到下一組ID控制碼。
- 一支遙控器單獨對應一台投影機，假設室內有3台投影機，操控室內便有3支遙控器。

注意

- 投影機的ID控制碼是1、2、3.....99。
- 紅外線遙控器的ID控制碼是2位數，故01等同投影機上的1，02等同投影機上的2。

舉例：當投影機的ID控制碼是5時，按住遙控器上的ID SET 約3秒，遙控器上的POWER LED 指示燈會開始閃爍。接下來按下遙控器上的數字0一秒鐘，Power LED會亮一下燈表示已經設定成功，然後再按下5一秒鐘，遙控器的Power LED再次亮一下燈表示該遙控器已經成功設定05的ID控制碼，此時便可使用遙控器操控5號ID控制碼的那台投影機了。

按住ID SET 按鈕約3秒



POWER LED週期性的閃爍

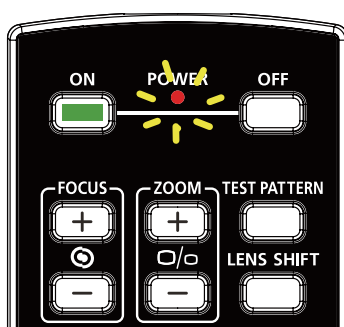

按下兩個數字設定代碼

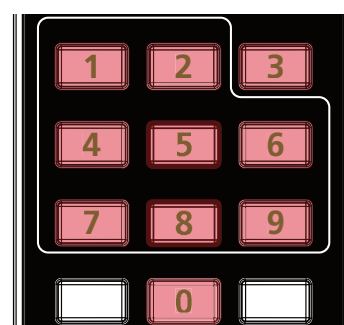

清除紅外線遙控器控制碼設置

可以直接按下ID SET來設定新的ID控制碼，新的ID控制碼會直接覆蓋舊的控制碼，也可參照以下步驟使用遙控器上的ID SET+CLEAR鍵來清除ID控制碼。

同時按下ID SET及
CLEAR 按鈕5秒鐘

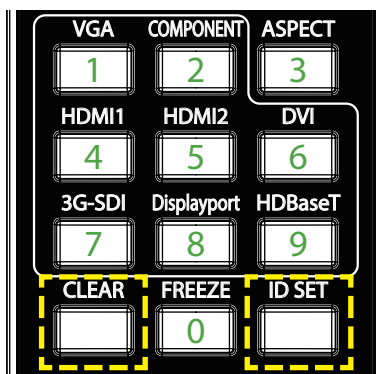

遙控器按鈕的背光閃爍一
次，代碼即被清除

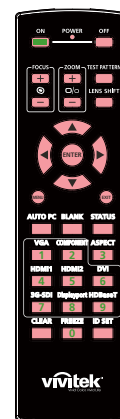

查看投影機及紅外線遙控器代碼

可由OSD功能表中的進階維護頁面查看當前投影機及紅外線遙控器設定的代碼如下圖，"X" 表示目前未設置代碼，數字表示當前已設置的代碼。

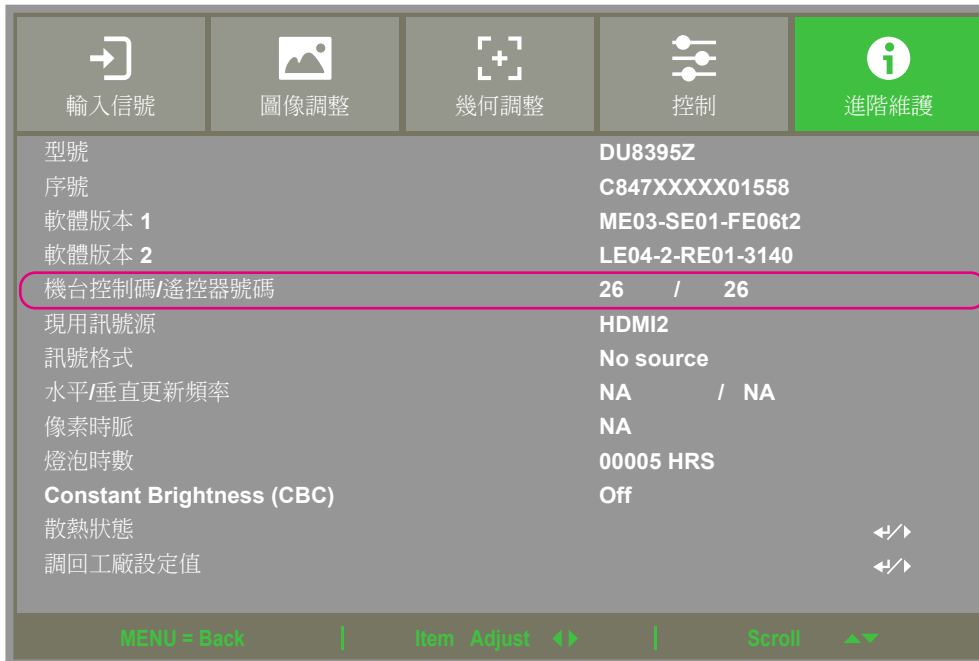

注意

- 當OSD功能表中代碼控制功能被關閉後，投影機將切換到通用代碼模式，將可接收所有來自本投影機紅外線遙控器的控制訊號，即便紅外線遙控器已設有代碼。
- 有線遙控器端子被插入埠後，投影機將自動切換到有線控制模式。此時，紅外線遙控器及代碼控制功能將被關閉。
- 若有線遙控器線或紅外線傳輸器插入錯誤的連接埠（如觸發器），遙控器或紅外線傳輸器可能會損壞。請確定連接埠是否正確。

I/O (輸入/輸出) - 連接

請按照以下說明，將投影機連接到視頻源和外部控制設備上。連接設備時，請使用正確的訊號電纜連接到訊號源，並確保該電纜連接牢固。擰緊連接點的螺母，按照下圖將訊號源設備連接到投影機上。

連接到個人計算機

您可將待投影的個人計算機訊號通過DVI-D, HDMI, VGA, 或RGBHV (BNC)連接線連接到投影機上。如果輸入訊號是VGA訊號，請將VGA電纜連接到外接顯示器，以同時監控投影內容。

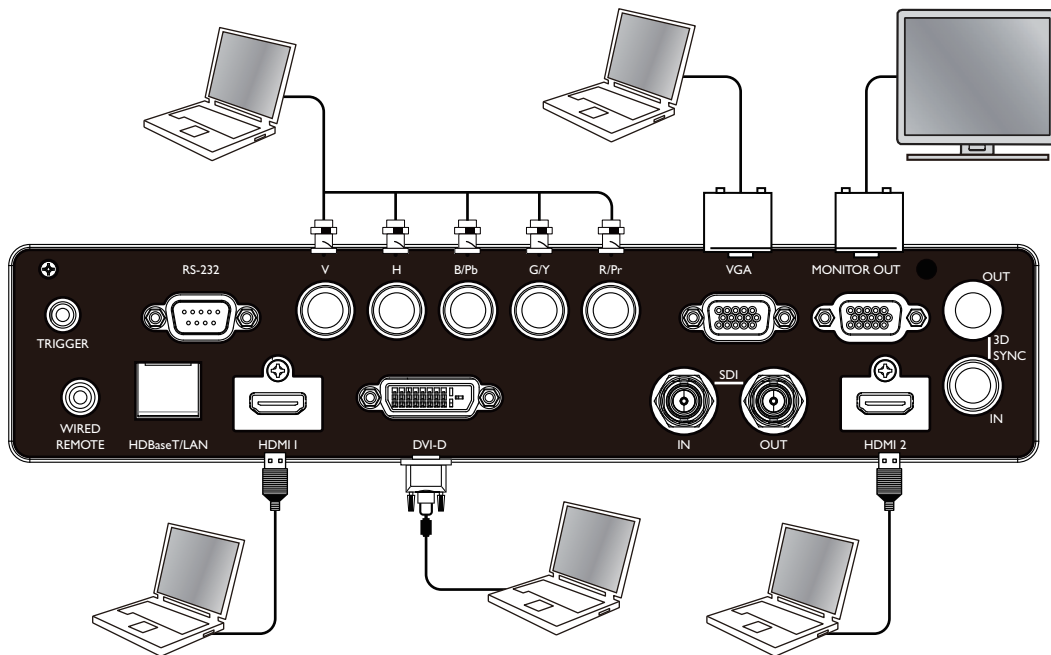

連接到視頻設備

通過DVI-D, HDMI, SDI視頻連接器, 分量視頻或透過HDBaT傳輸器的視頻訊號連接到投影機的輸入埠。

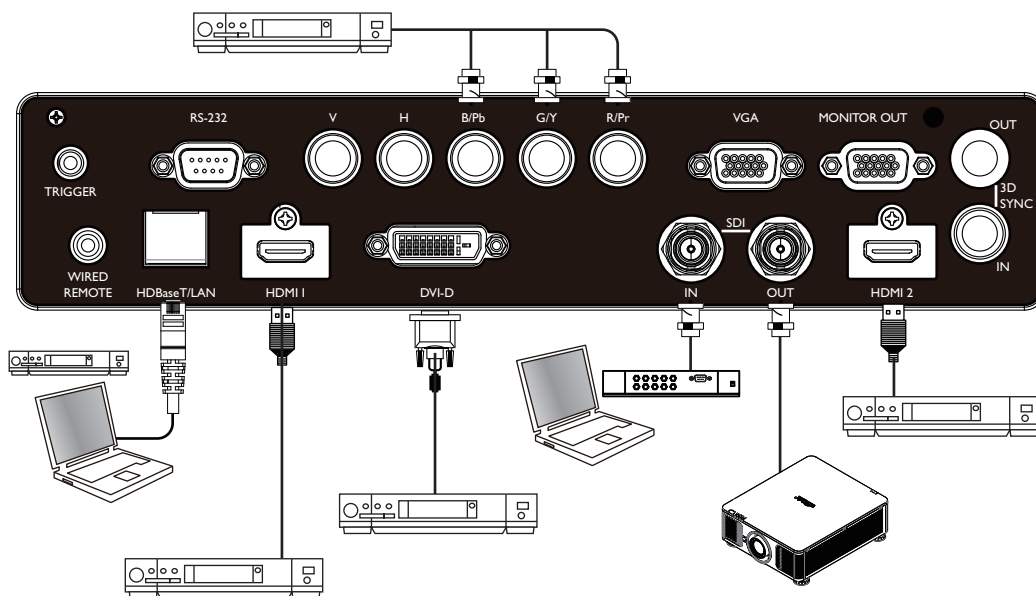

連接到控制設備

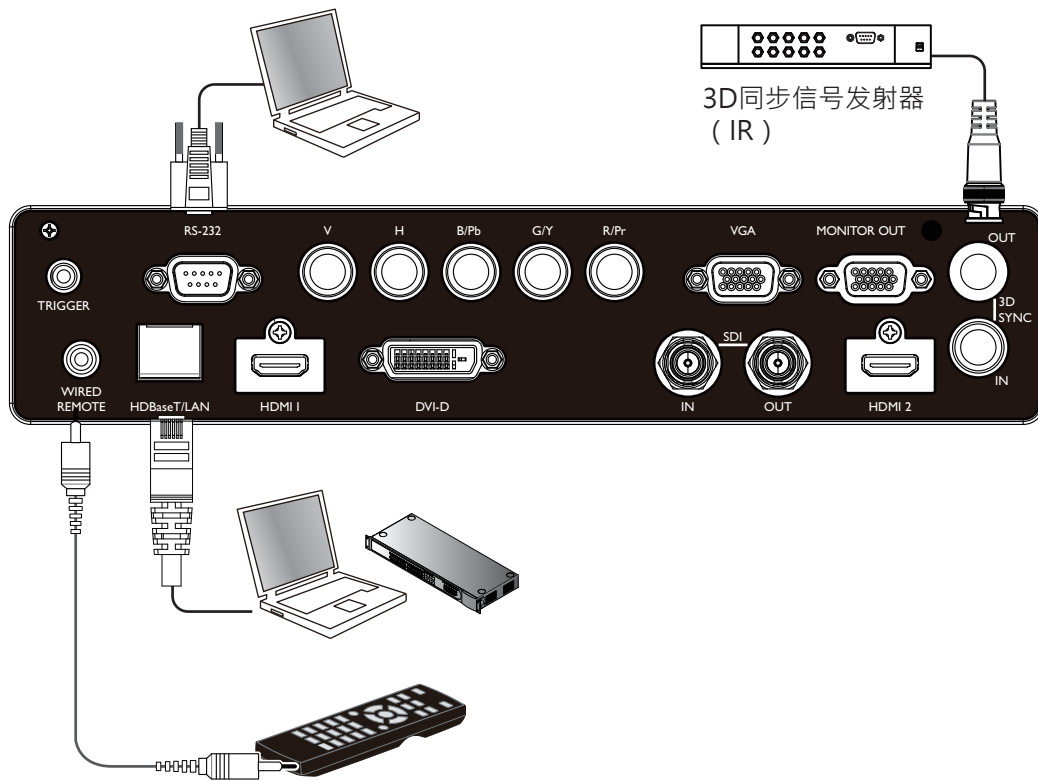

HDBaseT/LAN (網絡控制)

本投影機支持網絡控制。LAN 和 HDBaseT 共享此埠。如果只用網絡控制，您可將投影機上的 LAN 接到個人計算機上，或通過原始網絡連接。請參照投影機的遠程控制指南 (Remote Communication Manual)。

RS-232 (RS-232 控制)

通過使用標準的9針式系列電纜 (直接通過串行電纜) 將投影機接入個人計算機或控制系統實現遙控投影機。詳情請參照遠程控制指南 (Remote Communication Manual)。

Wired remote control (有線遙控器)

如果因距離過長或有障礙物而導致投影機接收不到遙控器的紅外訊號，您可以通過 Wire 輸入埠將電纜接入紅外遙控器或外部的紅外線發射器 (選配)，以便擴大遙控器的工作範圍。

3D Sync Out/In (3D 同步輸出/輸入)

連接到3D紅外線同步訊號發射器或設備。

注意

- 將遙控器的終端插入投影機的有線控制終端時，投影機將會自動切換到有線控制模式，而不再受遙控器的紅外訊號的控制。如果想要通過遙控器的紅外訊號來控制投影機，您可以拔掉投影機的有線控制終端。
- 如果有線遙控電纜或外部紅外線發射器插入錯誤的端口，例如 Trigger (觸發器)，遙控器或紅外線發射器可能會損壞。請務必確認您插入的是正確的端口。

連接到螢幕控制器

如果您的投影系統含有電動投影螢幕和其他的12V控制裝置，您可以將這些裝置連接到12V的控制器上進行輸出，並對12V的輸出訊號設置進行配置，例如通過OSD控制將控制器設置為自動操作、將畫面比率設置為16:10。投影機會在開啟時根據畫面比率和控制器的現有設置輸出12V訊號。

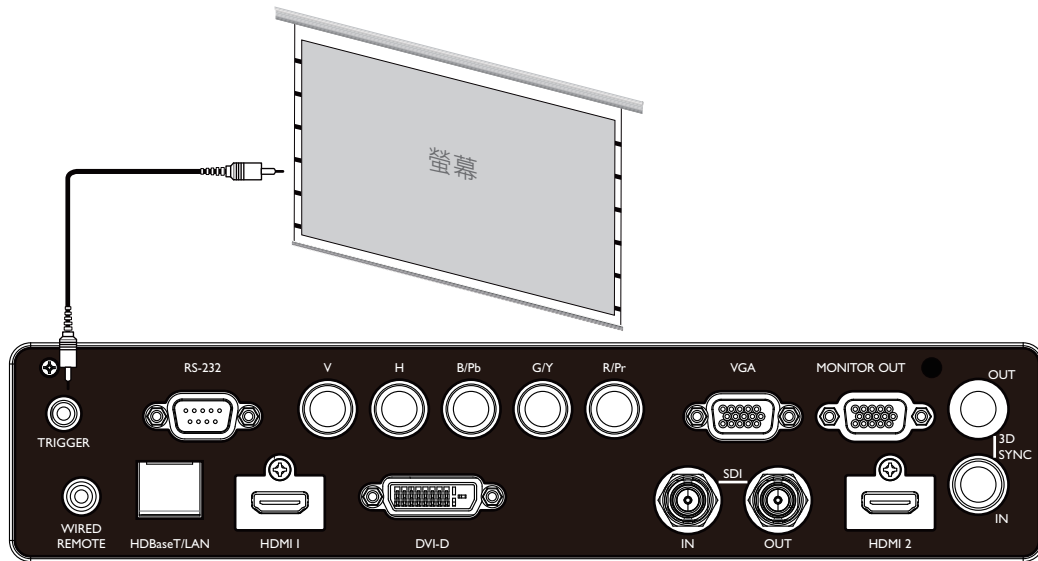

連接到外部 HDBaseT 發射器

投影機內建HDBaseT接收器。您可使用HDBaseT發射器（選配部件），可將視頻訊號、RS-232訊號以及LAN訊號通過一根RJ-45電纜發送到投影機上。如果您購買的HDBaseT發射器支持紅外線遙控器的輸入和輸出，則可以通過RJ-45電纜將來自紅外遙控器的控制訊號發送到本投影機。

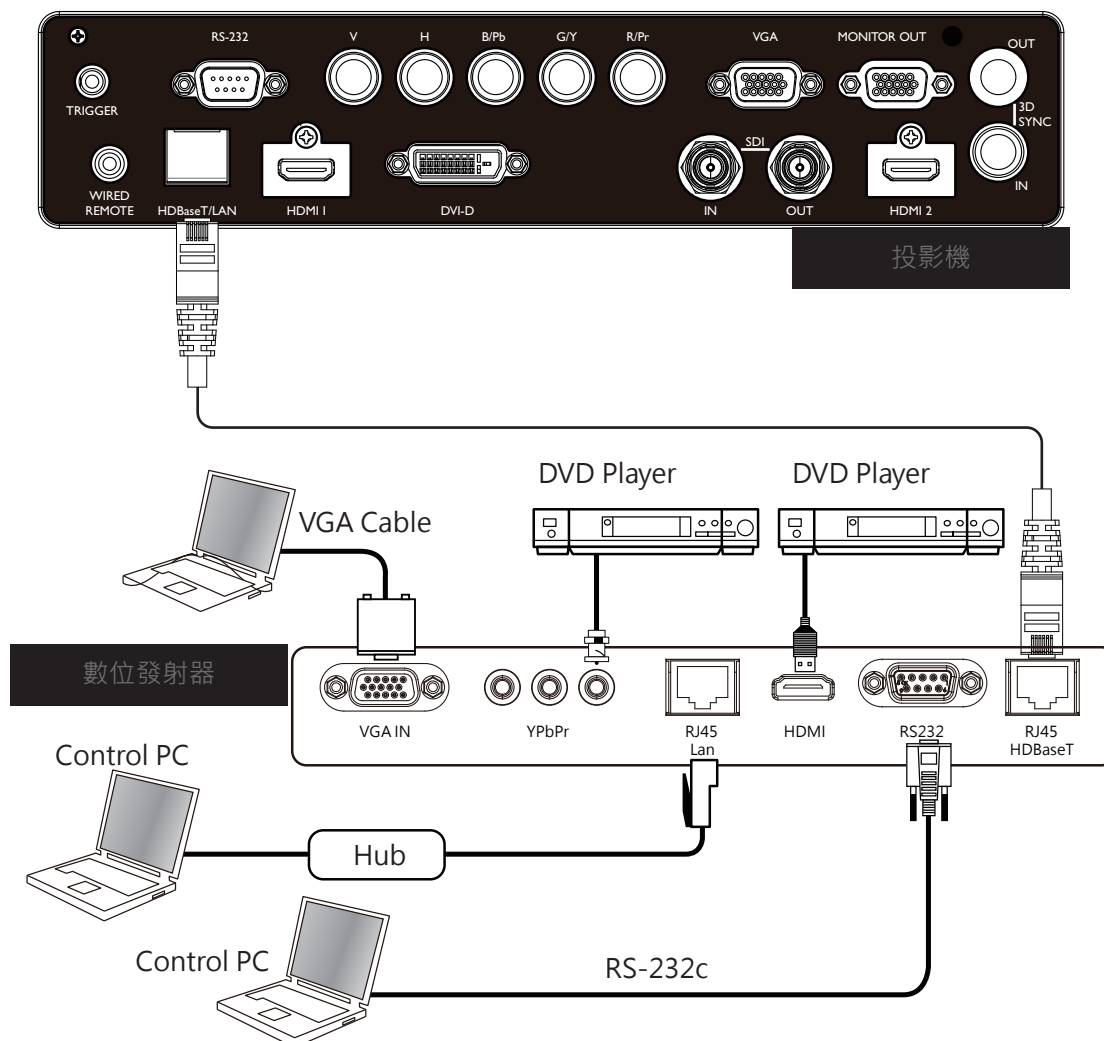

注意

- 本投影機支持視頻訊號、R-232、紅外線遙控以及網絡控制訊號的接收，但不支持有HDBaseT技術中以以太網線傳輸電力的功能（PoE）。
- 波特率將自動切換為9600。如果通過外部HDBaseT發送器發送RS232命令。
- 透過HDBaseT發射器發送的傳輸的最長距離為100米。如果傳輸距離過遠，投影可能會被中斷或受到干擾，或是根本無法發送控制訊號。
- 使用RJ-45 Cat5e或以上規格的纜線，請避免纏繞纜線。纏繞可能會造成纜線損害或乾擾訊號傳輸，縮短傳輸距離並降低圖像質量。

使用投影機

使用OSD功能表

開啟OSD功能表

本投影機配備有 (OSD) 螢幕顯示功能表，您可以使用此功能進行圖像調節，更改不同設置，檢查投影機的當前狀態.....等等各種設定。



瀏覽OSD

您可以用遙控器或投影機上的控制按鈕來瀏覽和切換OSD功能表。下方圖示遙控器和投影機上的相應按鈕。

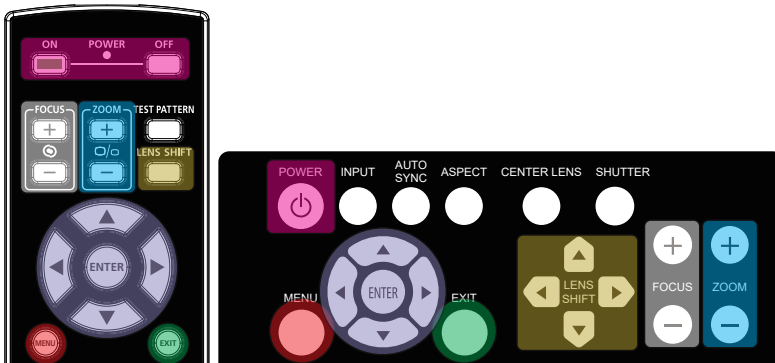

1. 按下機台上的控制面板或遙控器上的Menu (功能表) 按鈕來打開OSD。功能表裡有五個資料夾(輸入訊號、圖像調整、幾何調整、控制、進階維護)。按 ◀ 或 ▶ 游標按鈕來選擇進入不同的資料夾。



2. 使用 ▲ 或 ▼ 按鈕，可選擇資料夾內的各項功能表；使用 ◀ 或 ▶ 按鈕，可更改設置值。按 ◀ 按鈕來確認新設置。
3. 按下MENU按鈕，可離開子功能表，按下EXIT按鈕，可以離開OSD功能表。

OSD功能表樹

您可通過下表快速查詢設置，或確定設置範圍。

輸入訊號 (INPUT)

第二層選單	第三層選單	選單
信源選擇 (Input Selection)		HDMI1 / HDMI2 / VGA / Component / BNC / DVI / 3G-SDI / HDBaseT
子母畫面 (PIP)	子母畫面選項 (PIP Option)	關 (Off) / 開 (On)
	子母畫面輸入 (PIP Input)	HDMI1 / HDMI2 / VGA / Component / BNC / DVI / 3G-SDI / HDBaseT
	子畫面顯示位置 (Position)	左上 (Top Left) / 右上 (Top Right) / 左下 (Bottom Left) / 右下 (Bottom Right) / PBP
輸入源自動搜尋 (Auto Source)		關 (Off) / 開 (On)
色域設定 (Color Space)		自動 (Auto) / YPbPr / YCbCr / RGB-PC / RGB-Video
畫面比率 (Aspect Ratio)		5:4 / 4:3 / 16:10 / 16:9 / 1.88 / 2.35 / LetterBox模式 (LetterBox) / 訊號源 (Source) / 未縮放 (Native)
過掃描 (Overscan)		關 (Off) / 剪裁 (Crop) / 縮放 (Zoom)
時序設定 (VGA Setup)	水平總點數 (H Total)	
	水平起始點 (H Start)	0~200
	水平相位 (H Phase)	
	垂直起始點 (V Start)	
內建圖像 (Test Pattern)		關 (Off) / 格紋白 (Crosshatch White) / 格紋紅 (Crosshatch Red) / 格紋綠 (Crosshatch Green) / 格紋藍 (Crosshatch Blue) / Color Bar / Checker Board / 白色 (White) / 紅色 (Red) / 綠色 (Green) / 藍色 (Blue) / 黑色 (Black)
3D	3D 格式 (3D Format)	關 (Off) / 自動 (Auto) / 左右格式-半幅 (Side by Side-Half) / 上下格式 (Top and Bottom) / 幀連續 (Frame Sequential)
	3D 左右眼交換 (Eye Swap)	正常 (Normal) / 反向 (Reverse)
	DLP Link	關 (Off) / 開 (On)
	黑暗時間 (Dark Time)	0.65ms/1.3ms/1.95ms
	同步延遲 (Sync Delay)	0~200
自動調校 (Auto Sync)	同步參考 (Sync Reference)	外部 (External) / 內部 (Internal) / 執行 (Execute)

圖像調整 (PICTURE)

第二層選單	第三層選單	第四層選單	選單
圖像品質模式 (Picture Mode)			高亮模式 (High Bright) / 演示模式 (Presentation) / 視頻模式 (Video)
亮度 (Brightness)			
對比度 (Contrast)			0~200
色彩飽和度 (Saturation)			
色調 (Hue)			0~15
清晰度 (Sharpness)			
色溫 (Color Temperature)			5400K / 6500K / 7500K / 9300K / 自然 (Native)
Color Gamut			REC709 / EBU / SMPTE / 自然 (Native)
色差補正 (Gamma)			1.0 / 1.8 / 2.0 / 2.2 / 2.35 / 2.5 / S型曲線 (S-Curve) / 醫療影像模擬模式 (DICOM)
輸入平衡 (Input Balance)	紅色偏移量 (Red Offset)		
	綠色偏移量 (Green Offset)		
	藍色偏移量 (Blue Offset)		
	紅色增益 (Red Gain)		0~200
	綠色增益 (Green Gain)		
HSG	藍色增益 (Blue Gain)		
	紅色 (Red)		
	綠色 (Green)	色調 (Hue)	
	藍色 (Blue)	色彩飽和度 (Saturation)	
	青色 (Cyan)	增益 (Gain)	0~200
	洋紅 (Magenta)		
	黃色 (Yellow)		
	白色 (White)	紅色增益 (Red Gain) / 綠色增益 (Green Gain) / 藍色增益 (Blue Gain)	
	重置 (Reset)		0~3
降低雜訊 (Noise Reduction)			關 (Off) / Low / Middle / High
暗場增強模式 (Dynamic Black)			關 (Off) / 開 (On)
Light Off Timer			Diable / 0.5 / 1.0 / 1.5 / 2.0 / 3.0 / 4.0 秒 (Seconds)

幾何調整 (ALIGNMENT)

第二層選單	第三層選單	第四層選單	選項	
鏡頭鎖定 (Lens Lock)			關 (Off) / 開 (On)	
鏡頭控制 (Lens Control)			縮放 (Zoom) / 對焦 (Focus) / Shift control	
鏡頭類型 (Lens Type)			非UST鏡頭 (non-UST Lens) / UST鏡頭 (UST Lens)	
鏡頭記憶 (Lens Memory)	載入記憶 (Memory) 1		儲存 (Save) / 載入 (Load) / 重設 ? (Reset?)	
	載入記憶 (Memory) 2			
	載入記憶 (Memory) 3			
	載入記憶 (Memory) 4			
	載入記憶 (Memory) 5			
	載入記憶 (Memory) 6			
	載入記憶 (Memory) 7			
	載入記憶 (Memory) 8			
	載入記憶 (Memory) 9			
	載入記憶 (Memory) 10			
鏡頭位置置中 (Center Lens)			執行 (Execute)	
數位變焦 (Digital Zoom)	數位變焦 (Digital Zoom)		0% ~ 100%	
	數位平移 (Digital Pan)		0 ~ 100 (視目前的輸入時間而定)	
	數位掃描 (Digital Scan)		0 ~ 100 (視目前的輸入時間而定)	
	重置 (Reset)		執行 (Execute)	
曲面功能 (Warp)	梯形修正調整 (Keystone)	水平 (Horizontal)	-600 ~ +600	
		垂直 (Vertical)	-400 ~ +400	
		旋轉 (Rotation)	-10 ~ 10	
		重置 (Reset)	執行 (Execute)	
	旋轉 (Rotation)	旋轉 (Rotation)	- 100 ~ +100	
		重置 (Reset)	執行 (Execute)	
	腰身 / 桶形調整 (Pincushion / Barrel)	腰身 / 桶形調整- H (H Pin/Barrel)	$-150 \leq H \leq 300$	
		腰身 / 桶形調整- V (V Pin/Barrel)	$-150 \leq V \leq 300$	
		梯形修正調整 - H (H keystone)	-60 ~ + 60	
		梯形修正調整 - V (V keystone)	-40 ~ + 40	
弧形調整 (Arc)	旋轉 (Rotation)	-10 ~ +10		
	重置 (Reset)	執行 (Execute)		
	上 (Top)	- 150 ~ +150		
	下 (Bottom)			
左 (Left)				
左上角調整 (Top Left Corner)	右 (Right)	右 (Right)	執行 (Execute)	
		重置 (Reset)		
		水平 (Horizontal)		-192 <H<192
		垂直 (Vertical)		-120 <V<120
		重置 (Reset)		執行 (Execute)
遮邊 (Blanking)	左上角調整 (Top Left Corner)	重置 (Reset)	執行 (Execute)	
	右上角調整 (Top Right Corner)			
	左下角調整 (Bottom Left Corner)			
	右下角調整 (Bottom Right Corner)			
	重置 (Reset)			
邊緣融合 (Edge Blend)	邊緣融合 (Edge Blend)		關 (Off) / 開 (On)	
	調整線 (Align Pattern)			
	白平衡 (White Level)	上 (Top)	0, 100 - 500	
		下 (Bottom)		
左 (Left)		0, 100 - 800		
右 (Right)				
邊緣融合 (Edge Blend)	上 (Top)	0 - 32		
	下 (Bottom)	0 - 32		
	左 (Left)	0 - 32		
	右 (Right)	0 - 32		
暗平衡 (Black Level)	全部 (All)	全部 (All)	0 - 32	
		紅色 (Red)	0 - 255	
		綠色 (Green)	0 - 255	
		藍色 (Blue)	0 - 255	
		重置 (Reset)	執行 (Execute)	
屏幕格式 (Screen Format)			16:10 / 16:9 / 4:3 / 2.35:1	

控制 (CONTROL)

第二層選單	第三層選單	選項
語言 (Language)		English / Français / Español / Deutsch / Português / 簡體中文 / 繁體中文 / 日本語 / 한국어
投影模式 (Projection Mode)		正放前投 (Front Desktop) / 倒吊前投 (Front Ceiling) / 正放後投 (Rear Desktop) / 倒吊後投 (Rear Ceiling)
高空模式 (High Altitude)		關 (Off) / 開 (On) / 自動 (Auto)
自動關機 (Auto Power Off)		關 (Off) / 開 (On)
自動開機 (Auto Power On)		
網路 (Network)	網路模式 (Network Mode)	投影機控制 (Projector control) / 進階維護 (Service)
	待機電源 (Standby Power)	關 (Off) / 開 (On)
	DHCP	關 (Off) / 開 (On)
	IP 地址 (IP Address)	
	子遮罩 (Subnet Mask)	
	閘道 (Gateway)	xxx.xxx.xxx.xxx
光源功率 (Light Power)	DNS	
	MAC 地址 (MAC Address)	
	光源功率 (Light Power)	省電模式 (Eco) / 正常 (Normal) / 自訂調位 (Custom)
	自訂調位 (Custom Power Level)	30~100
背景 (Background)	Constant Brightness	關 (Off) / 開 (On)
	開機畫面 (Startup Logo)	標誌 (Logo) / 黑色 (Black) / 藍色 (Blue)
紅外線遙控 (Infrared Remote)	遙控器感應 (Remote Sensor)	關 (Off) / 開 (On)
	啟用代碼控制 (ID Control Enable)	
	設定代碼 (Control ID Number)	1 ~ 99
螢幕控制 (Trigger) -1		關 (Off) / 螢幕 (Screen) / 5:4 / 4:3 / 16:10 / 16:9 / 1.88 / 2.35 / LetterBox 模式 (LetterBox) / 訊號源 (Source) / 未縮放 (Native)
	功能表位置 (Menu Position)	左上 (Top-Left) / 右上 (Top-Right) / 左下 (Bottom-Left) / 右下 (Bottom-Right) / 置中 (Center)
OSD 設定 (OSD Settings)	選單透明度 (Menu Transparency)	0 / 25 / 50 / 75
	逾時設定 (Time Out)	總是開啟 (Always On) / 10 秒 (Seconds) / 30 秒 (Seconds) / 60 秒 (Seconds)
	訊息方塊 (Message Box)	
	按鍵鎖定 (Control Panel lock)	關 (Off) / 開 (On)
圖像延遲 (Image Latency)	安全鎖 (Security Lock)	
		快速 (Fast) / 正常 (Normal)

進階維護 (SERVICE)

第二層選單	第三層選單	選項
型號 (Model)		
序號 (Serial Number)		
軟體版本 (Software Version) 1		
軟體版本 (Software Version) 2		
機台控制碼/遙控器號碼 (Control / Remote ID)		
現用訊號源 (Active Source)		
訊號格式 (Signal Format)		
水平/垂直更新頻率 (H/V Refresh Rate)		
像素時脈 (Pixel Clock)		
燈泡時數 (Light Time)		
Constant Brightness		
散熱狀態 (Thermal Status)	進氣溫度 (Inlet Temperature)	
	DMD 溫度 (DMD Temperature)	
	LD 溫度 (LD Temperature)	
	風扇1-3速度 (Fan 1-3 Speed)	
	風扇4-6速度 (Fan 4-6 Speed)	
	風扇7-9速度 (Fan 7-9 Speed)	
	風扇10-12速度 (Fan10-12 Speed)	
	風扇13-15速度 (Fan 13-15 Speed)	
	風扇16速度 (Fan 16 Speed)	
	水冷卻轉速 (RPM) (Water Pump RPM)	
調回工廠設定值 (Factory Reset)		

OSD 功能表 – 輸入訊號 (Input)



信源選擇 (Input Selection)

通過遙控器上的快速鍵或通過此功能選擇輸入訊號源，輸入訊號的選項如下。

本產品的有效輸入訊號源包括 HDMI1 / HDMI2 / VGA / Component / BNC / DVI / 3G-SDI / HDBaseT。

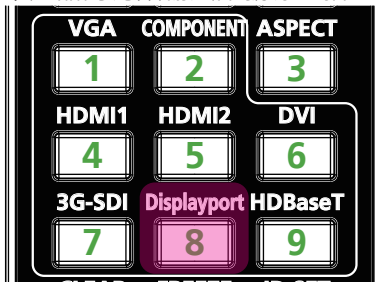

注意

本投影機不支援 Displayport 的訊號輸入。故用戶按下遙控器上的這些快速鍵，投影機將不會有回應。

子母畫面 (PIP)

此功能可用將螢幕分成2個畫面來顯示不同的兩個圖像訊號源。

子母畫面選項 選擇開 (ON) 啟動子母畫面，投影圖像上將會出現兩個視窗。較大的視窗顯示的是主圖像，較小的視窗顯示的是子圖像。選擇關 (Off)，子母畫面功能即被取消，只能投影一個圖像視窗。

子母畫面輸入 按ENTER，即可顯示出子圖像的可用輸入訊號源，然後選擇一個輸入訊號源。

注意

不可用的子功能表輸入訊號源會顯示為灰色，無法選擇。可用的子圖像輸入訊號源如下方組合清單所示。

		主圖像						
		VGA	Component	HDMI 1	HDMI 2	HDBaseT	3G-SDI	DVI
子圖像	VGA		○	○		○		○
	Component			○		○		○
	HDMI 1	○	○		○		○	
	HDMI 2			○		○		○
	HDBaseT	○	○		○		○	
	3G-SDI			○		○		○
	DVI	○	○		○		○	

子畫面顯示位置 (Position)

設定子畫面的位置。

左上 (Top-Left) 子畫面顯示在螢幕的左上方。

左下 (Bottom-Left) 子畫面顯示在螢幕的左下方。

右上 (Top-Right) 子畫面顯示在螢幕的右上方。

右下 (Bottom-Right) 子畫面顯示在螢幕的右下方。

雙畫面 (PBP) 在主畫面的旁邊顯示子畫面，主畫面與子畫面同樣尺寸並列顯示。

左上 (Top Left)



右上 (Top Right)



左下 (Bottom Left)

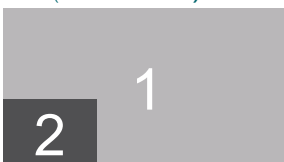

右下 (Bottom Right)



雙畫面 (PBP)

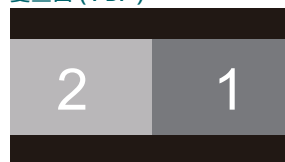

輸入源自動搜尋 (Auto Source)

選擇 " 開 "，啟動此功能，投影機即可自動搜索輸入的訊號源。

色域設定 (Color Space)

此功能在大多數情況下可改變輸入訊號的相應色域設定，系統預設值為自動 (Auto)。

自動 (Auto)	投影機自動檢測輸入訊號，並切換到相應的色域設定。
YPbPr	將色域設定設置為 ITU-R BT 601.
YCbCr	將色域設定設置為 ITU-R BT 709.
RGB-PC	採用 RGB 色域設定，黑色為 0、0、0 RGB，白色為 255、255、255 RGB (如果採用的是8位元圖像)。
RGB-Video	採用RGB色域設定，黑色設置為16、16、16 RGB，白色為 235、235、235 (如果採用的是8位元圖像)，符合數位色差標準中定義的亮度值。

畫面比率 (Aspect Ratio)

在此功能中，用戶可通過 ◀ ▶ 鍵調整投影圖像的畫面比率。

過掃描 (Overscan)

投影圖像邊緣可能會出現雜訊，或顯示的圖像可能比投影的圖像小，那麼就可以選擇以下選項來隱藏雜訊或放大圖像。

關 (Off)	顯示原始圖像。
裁剪 (Crop)	將圖像邊緣裁剪掉，可去除圖像邊緣的雜訊。
縮放 (Zoom)	放大圖像，以盡可能符合投影區域的大小。

時序設定 (VGA Setup)

使用ENTER鍵來設定VGA訊號的H Total，H Start，H Phase和V Start。

內建圖像 (Test Pattern)

此功能可安裝或調節投影圖像。您可以在OSD上選擇內建圖像 (Test Pattern) 或是按下遙控器上的快捷鍵 TEST PATTERN來顯示本投影機的內建圖像。按 ◀ 或 ▶ 鍵選擇不同得內建圖像。按下EXIT (退出) 鍵來退出內建圖像。可選的內建圖像選項有Off / Crosshatch / Color Bar / Checker Board / H Burst / V Burst / White / Red / Green / Blue / Black。

3D

此功能用於設置投影機的3D格式和其他配備的同步方法。投影機會檢測輸入訊號的類型，並提供相關的設置選項。在執行3D設置之前，請確保已連接輸入訊號。

3D 格式 (3D Format)	<p>關 (Off) : 關閉3D顯示模式。在您選擇自動 (Auto)、左右格式-半幅 (Side by Side-Half)、上下格式 (Top and Bottom)、或幀連續 (Frame Sequential) 格式時，3D模式即被啟動。若要關閉3D模式，選擇關 (Off) 並按 "ENTER" 鍵。</p>
	<p>自動 (Auto) : 3D格式將會自動檢測幀封裝 (Frame Packing)、左右格式-半幅 (Side by Side-Half)、上下格式 (Top and Bottom) 格式。其輸入訊號為HDMI 1.4b 3D。</p>
	<p>左右格式-半幅 (Side by Side -Half) : 此選項僅適用於HDBaseT Transmitter 發射器發送的輸入訊號HDMI 1.4b 3D或HDMI訊號。</p>
	<p>上下格式 (Top and Bottom) : 此選項僅適用於HDBaseT Transmitter 發射器發送的輸入訊號HDMI 1.4b 3D或HDMI訊號。</p>
	<p>幀連續 (Frame Sequential) : 在幀連續 (Frame Sequential) 下設置輸入格式。</p>
3D 左右眼交換 (Eye Swap)	<p>如果傳輸到3D眼鏡的3D圖像是左右眼反向的，您可以將3D左右眼交換 (Eye Swap) 設置為 "Reverse (反向)" 以使圖像正常化。否則，我們建議您保持正常 (Normal) 模式。</p>
DLP Link	<p>此功能可激活或取消DLP連接同步。</p>
黑暗時間 (Dark Time)	<p>手動切換眼鏡黑暗時間的容差，可用選項包括0.65ms、1.3ms和1.95ms。</p>
同步延遲 (Sync Delay)	<p>不同品牌的3D產品其3D顯示快門的切換時間與投影機不同步時，會導致投影畫面有重影或3D顯像的效果不佳。請調整同步延遲 (Sync Delay) 以讓3D機器和投影機快門切換時間同步來獲得最佳的3D投影效果。</p>
同步參考 (Sync Reference)	<p>投影機具備 DLP Link 與 3D IR 同步功能以進行 3D 顯示，且將會根據 3D 格式以及是否連接外部 3D 同步裝置來自動設定同步訊號。只有在3D格式為幀連續 (Frame Sequential)或外部3D同步裝置與投影機連接的情況下才能使用此功能。</p> <p>外部 (External) : 由外部3D同步訊號接收器來發送訊號。</p> <p>內部 (Internal) : 訊號由投影儀發送，3D同步訊號為DLP Link。</p>

重要提示

有下列情形的人請小心謹慎的觀看3D圖像：

- 六歲以下的孩童。
- 對光線過敏，健康狀況不佳以及有心血管疾病病史的人士。
- 疲倦或睡眠不足的人。
- 服用藥物或喝酒後的人。
- 一般來說，觀看3D圖像是安全的。但是，有些人會因為體質的因素在觀看3D影像時感到不舒服。
- 請參考3D聯盟於2008年12月10日修訂並發布的訊息，該訊息說明觀看3D影像30分鐘或1小時後須至少休息5到15分鐘。

自動調校 (Auto Sync)

使用此功能來執行訊號源自動同步。

OSD 功能表 – 圖像調整 (PICTURE)



圖像品質模式 (Picture Mode)

使用 ◀ 或 ▶ 選擇您所需要的圖像品質模式

- | | |
|------------------------------|-------------------------------------|
| 高亮模式 (High Bright) | 最高亮度輸出模式適用於需要最高亮度輸出的環境，例如白天的戶外投影場所。 |
| 演示模式 (Presentation) | 最佳的投影效果適用於一般室內簡報或投影畫面。 |
| 視頻模式 (Video) | 適用於播放影片視頻的模式。 |

亮度 (Brightness)

按 ENTER (進入) 鍵，然後使用 ◀ 或 ▶ 來增加或降低投影畫面的亮度。

對比度 (Contrast)

按 ENTER (進入) 鍵，然後使用 ◀ 或 ▶ 來調整投影畫面的對比度。

色彩飽和度 (Saturation)

按 ENTER (進入) 鍵，然後使用 ◀ 或 ▶ 來調整投影畫面顏色的飽和度。

色調 (Hue)

按 ENTER (進入) 鍵，然後使用 ◀ 或 ▶ 來調節色調。

清晰度 (Sharpness)

按 ENTER (進入) 鍵，然後使用 ◀ 或 ▶ 來調節清晰度，變更高頻細節。

色溫 (Color Temperature)

色溫的系統預設值是 Native (自然)，適用於大部分情況。當色溫升高時，圖像顯示偏藍，當色溫下降時，圖像顯示偏紅。可調整的選項有 Native (自然)、5400K、6500K、7500K 和 9300K。

Color Gamut

選擇不同的投影顏色色域 (Color Gamut)。可以選擇的選項是 REC709 / EBU / SMPTE / 自然 (Native)。

色差補正 (Gamma)

當環境光線很強，以致於會影響圖像暗淡區域細節的投影效果，您可以通過更改色差補正 (Gamma) 來調整色度。有效選項有 1.0 / 1.8 / 2.0 / 2.2 / 2.35 / 2.5 / S型曲线 (S-Curve) / DICOM。

輸入平衡 (Input Balance)

當環境光線太強或環境光線發生改變時，投影圖像的細節會受到影響，您可以通過調節該選項讓投影圖像的顏色更接近想要的顏色。各有兩種選項可微調紅色、綠色及藍色。

偏移量 (Offset)	這三個選項可改變整個圖像的色彩頻譜並改變其亮度，如果紅色、綠色或藍色在灰色區域的總量最少，您可以相應地調節相應顏色的偏移量。增加偏移量，圖像的亮度就會降低。
增益 (Gain)	這三個選項用於增加或減少整個影像的色彩輸入範圍。如果紅色、綠色或藍色在灰色區域的總量最少，您可以相應地降低相應顏色的增益。增益增加時，圖像的對比度就會降低。

HSG

HSG 可獨立調節色調、顏色飽和度和增益，能更直覺式的調整特定色彩。您可以分別調整紅色、綠色、藍色、青色、洋紅、黃色以及白色的色調、顏色飽和度和增益。

降低雜訊 (Noise Reduction)

使用 ◀ 或 ▶ 調整投影影像的雜訊。此功能用於通過隔行掃描輸入的方式消除圖像的噪音。一般情況下，降低雜訊可減少高頻細節，使圖像變得更加柔和。

暗場增強模式 (Dynamic Black)

此功能可增強投影圖像的黑平衡。

Light Off Timer

用戶可以決定投影機檢測到暗圖像幾秒後，然後投影機會自動關閉雷射光源以讓投影畫面獲得更好的對比度。

OSG 功能表 – 幾何調整 (ALIGNMENT)



鏡頭鎖定 (Lens Lock)

開啟鏡頭鎖定此功能可防止未經授權人員擅自操作或是誤操控鏡頭控制等相關功能，可鎖定的功能包括鏡頭平移 (Lens Shift)、縮放/對焦調節 (Zoom/Focus Adjustment) 和鏡頭位置置中 (Center Lens)。建議您在鏡頭調節完成後開啟鏡頭鎖定此功能，以防止鏡頭設置被改變。

注意

開啟鏡頭鎖定時，將會停用鏡頭控制功能，禁用功能包括鏡頭位移、鏡頭位置置中及縮放 / 對焦調整。請確定在進行鏡頭控制功能之前鏡頭鎖定已停用。

鏡頭控制 (Lens Control)

選擇此功能可開啟鏡頭控制選單，以調整縮放、對焦或平移。您可以使用 ENTER 按鈕切換縮放 / 對焦或平移等功能。按下 ▲ 或 ▼ 鍵調節鏡頭的縮放和垂直移動，或按下 ◀ 或 ▶ 鍵調節鏡頭的對焦和水準移動。

鏡頭類型 (Lens Type)

投影機可供選配的投影鏡頭共有8種，超短焦 (UST) 鏡頭的初始投影位置與其他7種投影鏡頭不同。投影機相應地為這兩種類型預設了兩個初始投影位置，鏡頭位置置中 (Center Lens) 功能可根據設置自動將鏡頭移到初始位置 (中心位置)。如果投影機裝配的是超短焦鏡頭，請將此選項設置為UST Lens，若是其他類型的鏡頭，則將其設置為非UST Lens (non-UST Lens)。

注意

- 有兩個默認位置，一個適用於一般變焦或定焦鏡頭 (非 UST)，參考位置是水平移位中圖像寬度的0%和垂直移位中圖像高度的0%；另一個用於超短焦鏡頭 (UST)，默認位置在水平移位時約為圖像寬度的0%，在垂直移位時約為56%的圖像高度。執行鏡頭位置置中功能時，投影機將根據鏡頭類型設定，把鏡頭移至預設位置。
- 若安裝超短投影鏡頭，鏡頭類型也選擇 UST 鏡頭，您可以執行鏡頭位置置中功能，自動將鏡頭移至初始投影位置。
- 若使用超短投影鏡頭，鏡頭類型卻是選擇非 UST 鏡頭 (non-UST Lens)，在執行鏡頭位置置中功能後，鏡頭將移至低於超短投影鏡頭預設位置的位置。這將導致投影影像被投影機的頂蓋擋到。此時請執行鏡頭位移功能，直到影像可以正常投影為止。
- 使用變焦鏡頭或定焦鏡頭，發現鏡頭位移範圍受限無法正常投影時，請確定鏡頭類型設定是否正確選擇為非UST鏡頭 (non-UST Lens)，然後執行鏡頭位置置中功能後再重新調整鏡頭控制等功能，以便取得正確的投影畫面。

鏡頭記憶 (Lens Memory)

本投影機支援鏡頭記憶功能，投影機可儲存10組鏡頭平移、縮放以及對焦記憶體。您可以載入儲存的記憶體設置來自動設置鏡頭。

選擇鏡頭記憶 1 至 10：

按下 ENTER 鍵以儲存/載入。按下 ► 以切換載入/重設狀態。按下 CLEAR 鍵進行重設。

鏡頭位置置中 (Center Lens)

此為鏡頭校正功能，投影機會校正鏡頭平移、對焦和縮放參數。執行此功能後，鏡頭會移動到工廠預設值的中心位置。

注意

UST (超短焦) 鏡頭和非UST鏡頭有兩個默認中心位置，在啟動此功能前請確保鏡頭的類型設置正確。

若安裝超短焦鏡頭，在執行鏡頭位置置中功能之前，請先拆除超短焦鏡頭的支撐元件，待完成鏡頭控制的所有設定後，再將鏡頭的支撐元件裝回。

數位變焦 (Digital Zoom)

按下 ENTER 按鈕來放大或平移影像。

數位變焦 (Digital Zoom) 按下 ◀▶ 來放大投影影像或是將放大的投影影像再縮回原始的投影影像尺寸。

數位平移 (Digital Pan) 使用 ◀▶ 水平移動投影圖像。此功能僅能在投影圖像放大時使用。

數位掃描 (Digital Scan) 使用 ◀▶ 垂直移動投影圖像。此功能僅能在投影圖像放大時使用。

重置 (Reset) 回復為原廠設定值。

曲面功能 (Warp)

此功能用於校正圖像的變形等失真狀況。

梯形修正調整 (Keystone)	按 ◀▶ 鍵校正水平方向的變形，按 ▲▼ 鍵校正垂直方向的變形。參考 "第24頁「梯形修正調整 (Keystone)」"。
旋轉 (Rotation)	按 ◀▶ 鍵修正圖像的錯誤角度。參考 "第25頁「旋轉 (Rotation)」"。
腰身 / 桶形調整 (Pincushion / Barrel)	按 ◀▶ 鍵修正腰身/桶形的變形。參考 "第25頁「腰身 / 桶形調整 (Pincushion / Barrel)」"。
弧形調整 (Arc)	按 ◀▶ 修正投影圖像每一面的弧形扭曲，包括頂部，底部，左側或右側。參考 "第26頁「弧形調整 (Arc)」"。
左上角調整 (Top Left Corner)	按 ◀▶ 修正投影圖像左上角的變形。參考 "第27頁「左上角調整 (Top Left Corner)」"。
右上角調整 (Top Right Corner)	按 ◀▶ 修正投影圖像右上角的變形。參考 "第27頁「右上角調整 (Top Right Corner)」"。
左下角調整 (Bottom Left Corner)	按 ◀▶ 修正投影圖像左下角的變形。參考 "第28頁「左下角調整 (Bottom Left Corner)」"。
右下角調整 (Bottom Right Corner)	按 ◀▶ 修正投影圖像右下角的變形。參考 "第28頁「右下角調整 (Bottom Right Corner)」"。

重置 (Reset) : 將所有曲面功能的設置回復到原廠預設值。

遮邊 (Blanking)

此功能可以調整圖像的邊緣並隱藏投影的多餘部分。

上 (Top)	按下 ▲▼ 來調整投影影像的上遮邊區域。
下 (Bottom)	按下 ▲▼ 來調整投影影像的下遮邊區域。
左 (Left)	按下 ▲▼ 來調整投影影像的左遮邊區域。
右 (Right)	按下 ▲▼ 來調整投影影像的右遮邊區域。
重置 (Reset)	將遮邊區域的所有設置回復到原廠預設值。

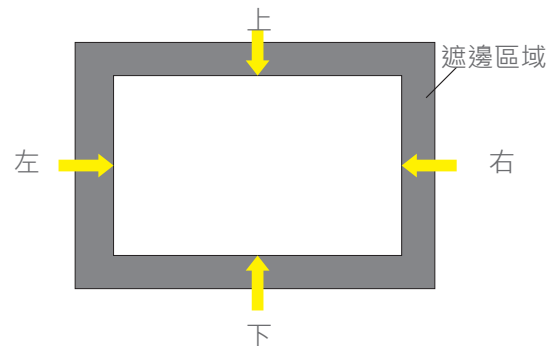

邊緣融合 (Edge Blend)

邊緣融合功能使用於多台投影機同時投影在同一個螢幕上。此功能可調整圖像的一致性。使用該功能，必須要在兩台投影機上啟動Edge Blending (邊緣融合)。只有在打開Edge Blend時才能調整以下功能。

邊緣融合 (Edge Blend)	若使用者想要使用邊緣融合功能，請將此功能設為開。
調整線 (Align Pattern)	若使用者開啟此功能，則投影機將顯示圖案供用戶調整投影的重疊部分。
白平衡 (White Level)	白平衡用以調整多台投影應用中的混合重疊區域，對於白色投影的重疊，兩張圖像的重疊區域以兩倍於投影機的白色輸入投影出來。解決方法為調整白平衡，首先將連接至投影機的裝置設定為輸出黑色，然後增強白平衡 (上、下、左、右)，直至非重疊區域的亮度與重疊區域的亮度相匹配。
暗平衡 (Black Level)	暗平衡用以調整多台投影應用中的非重疊區域的黑色等級，投影黑色時，兩張圖像的重疊區域以兩倍於投影機的黑色輸入投影出來。解決方法為調整暗平衡，首先將連接至投影機的裝置設定為輸出黑色，然後增強暗平衡 (上、下、左、右)，直至非重疊區域的亮度與重疊區域的亮度相匹配。
重置 (Reset)	所有針對邊緣融合的设置均將回復到原廠預設值。

螢幕格式 (Screen Format)

螢幕格式可選擇設置為16:10、16:9、4:3以及2.35:1。

OSD 功能表 – 控制 CONTROL



語言 (Language)

選擇想要的OSD語言，可選擇的語言有英文、法文、西班牙文、德文、葡萄牙文、簡體中文、繁體中文、日語、韓文。

投影模式 (Projection Mode)

投影模式選項可用於變更投影影像的方向或翻轉投影影像。

正放前投 (Front Desktop)	將投影機安裝在桌子上，將圖像正面投影到螢幕。
倒吊前投 (Front Ceiling)	將投影機倒吊安裝於天花板上，將圖像正面投影到螢幕，圖像是倒轉的。
正放後投 (Rear Desktop)	將投影機安裝在桌面上，然後從螢幕背面來投影圖像。
倒吊後投 (Rear Ceiling)	將投影機倒吊安裝於天花板上，然後從螢幕背面來投影圖像，圖像是倒轉的。

高空模式 (High Altitude)

如果投影機被安裝在海拔高於5千英尺的地區，建議將此功能設定為開 (On) 以獲得良好的散熱效果。本投影機配備了海拔感應器，可檢測大氣壓力，估算海拔高度。本機預設值為自動 (Auto)，它會自動估計高度並自動調整到相應的模式。

關 (Off)	如果投影機被安裝在低於5千英尺的地區，請關閉高空模式。
開 (On)	如果投影機安裝在海拔5千英尺以上的區域，請開啟高空模式，投影機風扇全速運轉，聲音較大，但散熱效果最佳。
自動 (Auto)	在亮度維持不變的情況下，投影機根據海拔感應器所感測的海拔高度自動決定風扇的轉速。

注意

- 海拔高度的估算是根據大氣壓力來計算的，與實際海拔高度相比，可能會有誤差。
- 如果有任何溫度過高或是出現系統保護信息，請手動調整高空模式。
- 在某些應用中，常規的冷卻風扇可能無法供應充足的冷風供系統散熱時，即使投影機安裝在低於5千英尺的區域，此時請將高空模式 (High Altitude) 設置為開 (On)。

自動關機 (Auto Power Off)

此功能的預設值為關 (OFF) 。當此功能設定為開 (ON) ，且在20分鐘內未收到輸入訊號時，投影機會自動關機。

自動開機 (Auto Power On)

此功能的預設值設置為關 (OFF) 。當此功能設定為開 (ON) ，投影機會在下次交流電源接通時自動開機(即按下投影機上的電源開關即可自動開機，而不是使用遙控器或是機台上的Keypad按鍵)。在不需要時將此功能設置為關 (OFF) 。

網路 (Network)

使用此功能進行網路設定，以便於透過網路控制投影機。

按下 ▲▼ 和 Enter 按鈕可選擇網路和網路設定。如需進一步的資訊，請參閱遠端通訊手冊-Remote Communication Manual。

網路模式 (Network Mode)

投影機控制 (Projector control) : 顯示投影機的IP地址。您可以輸入正確的IP地址來通過互聯網控制投影機。

進階維護 (Service) : 如果要升級投影儀的軟體。請使用此功能查詢服務的IP地址。然後輸入正確的服務IP地址並透過互聯網來升級投影機的軟體。

待機電源 (Standby Power)

使用此選項來設定投影機在待機狀態下的消耗功率。

開(On) : 投影機在待機狀態下維持較高的功耗 (<6W) ，以便通過LAN來對投影機進行控制。在此模式下，可以通過RS-232命令或Web控制打開投影機。

關(Off) : 投影機在待機狀態下保持最低功耗 (<0.5W) ，此狀態下只能通過遙控器或控制面板上的電源按鈕打開投影機。

DHCP

將DHCP設置為ON/OFF (開/關) ，當DHCP設置為開時，網域的 DHCP 伺服器將指派 IP 地址給投影機。IP地址將出現在IP地址窗口中，無須進行任何輸入。若網域無法指派任何 IP 地址，IP地址視窗將會顯示出0.0.0.0。

IP地址 (IP Address)

使用者可自行指定IP地址，按下Enter按鈕，彈出IP地址輸入視窗。使用◀▶ 按鈕選擇要更改的IP地址。使用▲▼按鈕增加或減少IP地址中的數字。網絡IP地址172.xxx.XXX.XXX。

子遮罩 (Subnet Mask)

設定子網路遮罩。輸入方法與 IP 地址的設定相同。

閘道 (Gateway)

設定閘道。輸入方法與 IP 地址的設定相同。

DNS

設定DNS。輸入方法與 IP 地址的設定相同。

MAC地址 (MAC Address)

顯示投影機的MAC位址。

光源功率 (Light Power)

使用 ◀▶ 功能選擇省電模式 (Eco)、正常 (Normal) 或用戶自訂調位 (Custom Power Level) 功率水準模式。

光源功率 (Light Power)	<p>省電模式 (ECO) : 投影機會在節能模式下運作，相當於 80 % 的光源功率。</p> <p>正常 (Normal) : 以正常光源功率運作的投影機，可以獲得最亮的投影顯示。</p> <p>自訂調位 (Custom Power Level) : 使用者可以根據自己的喜好決定功率水準。</p>
自訂調位 (Customer Power Level)	通過◀▶功能選擇自訂調位 (Custom Power Level)。只有在光源功率設為自訂調位時，才可使用此功能，可調整的範圍為正常模式的20%到100%，在正常 (Normal) 或省電模式 (Eco) 模式下則不可使用此功能。
固定亮度 (Constant Brightness)	如果選擇On，當雷射光源因使用持續時間而減少亮度時，投影機將自動增加雷射光源功率以獲得穩定不變的亮度。但是，如果光源功率已經設置為最高亮度，則此功能將無法獲得明顯之改善。

背景 (Background)

當投影機沒有訊號輸入時，用戶可以使用此功能指定空白螢幕上顯示的圖像。可選項為黑色和藍色，默認設置為黑色。

開機畫面 (Startup Logo)

按下 ENTER 按鈕，並使用 ◀▶ 功能開啟 / 關閉開機畫面。

紅外線遙控 (Infrared Remote)

遙控器感應 (Remote Sensor)	預設值為開 (On)。但是，我們建議在以下三種情況下要關閉遙控器感應(Remote Sensor)；可能發生的情況包括使用者使用有線控制(Wired Remote)，或者投影機的紅外接收位置有明亮的太陽光線或螢光照射，或投影機不希望讓使用者使用遙控器來控制，在這三種情況下使用者可將此功能設置為Off (關)。如果用戶想要重新設置為開 (On)，用戶只可通過OSD面板或RS-232進行設置。
啟用代碼控制 (ID Control Enable)	此選項允許您啟用投影機ID控制功能。您可以開啟此功能，並指定 ID 編號給投影機，然後為遙控器設置與投影機相同的ID號以匹配投影機。在設定 ID 代碼後，您可以使用遙控器控制與遙控器相同ID的特定的投影機。
設定代碼 (Control ID Number)	擇此選項，然後使用◀或▶設定投影機的 ID 編號。當啟用代碼控制功能被啟用時才可調整此選項。

螢幕控制 (Trigger)

投影機裝配有一組觸發器輸出。使用者可使用電纜將觸發器連接到螢幕和投影機上。在此情況下，投影機一旦開機，螢幕也會自動開啟。此功能的啟動約需要2到3秒。可選的畫面比率如下：

關 (Off)	關閉螢幕觸發器。
螢幕 (Screen)	在觸發器上輸出 12V 的功率，適用於各種畫面比率。
5:4	當畫面比率被設置為5:4時，在觸發器上輸出 12V 的功率。
4:3	當畫面比率被設置為4:3時，在觸發器上輸出 12V 的功率。
16:10	當畫面比率被設置為16:10時，在觸發器上輸出 12V 的功率。
16:9	當畫面比率被設置為16:9時，在觸發器上輸出 12V 的功率。
1.88	當畫面比率被設置為1.88時，在觸發器上輸出 12V 的功率。
2.35	當畫面比率被設置為2.35時，在觸發器上輸出 12V 的功率。
LetterBox模式 (Letterbox)	當畫面比率被設置為Letter Box模式時，在觸發器上輸出 12V 的功率。
訊號源 (Source)	畫面比率設為訊號源時，在觸發器上輸出 12V 的功率。
未縮放 (Native)	畫面比率設為未縮放時，在觸發器上輸出 12V 的功率。

OSD設定 (OSD Settings)

功能表位置 (Menu Position)	使用此功能來調整功能表在螢幕上的顯示位置，可選位置包括左上 (Top-Left)、右上 (Top-Right)、左下 (Bottom-Left)、右下 (Bottom-Right) 以及螢幕中央。
選單透明度 (Menu Transparency)	改變OSD功能表的透明度，如果您想要顯示完整的投影圖像，OSD背景色可從較暗調整為較亮。
逾時設定 (Time Out)	設定投影機 OSD 功能表不使用時自動關閉的時間，可用的選項有Always On (總是開啟)、10 Seconds (10 秒)、30 Seconds (30秒) 和60 Seconds (60秒)
訊息方塊 (Message Box)	此功能允許您禁用螢幕右下角的彈出消息。
按鍵鎖定 (Control Panel Lock)	該功能可以鎖定投影機的控制面板，避免有人不小心按下機器上的控制面板，導致投影機的各种設置被錯誤地更改。有關詳細信息，請參閱"第29頁「使用控制面板來鎖定投影機」"。
安全鎖 (Security Lock)	該功能可以鎖定投影機，以防止任何未經授權人員開啟投影機，該設置在您下次開啟投影機時即生效。請參考"第30頁「使用安全鎖 (Security Lock) 」"。

Image Latency

投影機預設值為正常(Normal)。如果輸入圖像是模擬，遊戲，如電動，飛機操作訓練模擬，軍事訓練模擬等此類型的訊號源。用戶可以將此功能設定為快速(Fast)以便投影機快速的將畫面投影到螢幕上。此時投影機將簡化圖像處理以減少圖像延遲的現象。但如果用戶感覺快速圖像顯示使的投影畫質太差。用戶可以將其設置為正常以取得較佳的圖像品質。

OSD 功能表 – 進階維護 (SERVICE)



型號 (Model)

顯示投影機的型號。

序號 (Serial Number)

顯示本投影機的序號。

軟體版本 1 / 2 (Software Version 1/2)

顯示本投影機的軟體版本。

機台控制碼 / 遙控器號碼 (Control/Remote ID)

顯示當前投影機ID控制碼及遙控器ID的代碼。

現用訊號源 (Active Source)

顯示當前的輸入訊號源資訊。

訊號格式 (Signal Format)

顯示當前的輸入訊號源格式。

水平 / 垂直更新頻率 (H/V Refresh Rate)

顯示當前圖像的水準和垂直更新頻率。

像素時脈 (Pixel Clock)

顯示當前輸入訊號的像素時脈。

燈泡時數 (Light Time)

顯示投影光源的累計使用量。

固定亮度 (Constant Brightness)

顯示固定亮度此功能是關閉或是開啟。

散熱狀態 (Thermal Status)

顯示當前的投影機內部溫度及冷卻風扇轉速狀態。

調回工廠設定值 (Factory Reset)

使用此功能將所有設置恢復到工廠預設值。

附加信息

產品規格

顯示類型	單片式0.67" DLP技術	
亮度 ***	15,000流明	
原始解析度	WUXGA (1920 x 1200)	
最大解析度	WUXGA (1920 x 1200)@60Hz	
動態對比度	3,000,000:1	
照明類型	鐳射螢光輪	
投影縮放比 *	1.73 - 2.27:1 (選項)	
圖像尺寸 (對角線) *	40" - 500"	
投影距離 *	1.45 - 24.85m (4.77ft to 81.52ft)	
投影鏡頭 *	F = 1.7 - 1.9, f = 26 - 34mm	
縮放倍率 *	1.3x	
畫面比率	16:10	
鏡頭控制	電動控制	
梯形修正調整校正	橫向 ±60°, 縱向 ±40° (單一方向可調節範圍)	
水準掃描頻率	15, 31 – 91.4kHz	
垂直掃描頻率	24 - 30Hz, 47 - 120Hz	
邊緣融合	是 (內建)	
曲面功能	是 (內建)	
3D功能	是 (DLP@Link™ · HDMI v1.4 (藍光 · 並排 · 框架包裝 · 頂部和底部)	
鏡頭平移的可調節範圍	垂直: -33% to +64%, 水平: -14% to 24%	
輸入/輸出連接埠	HDMI v1.4b (x2) DVI-D, Component (5 BNC), VGA-In, 3G-SDI-In/Out, RS-232, VGA-Out, 3D-Sync In/Out, 12v Trigger, Wired Remote, HDBaseT™/LAN (Shared)	
投影方式	桌面、天花板吊掛安裝 (正投或後投)、自由傾斜、直立	
安全解決方案	Kensington® 防盜鎖槽、安全栓、防盜鏡頭螺絲	
尺寸 (寬x深x高)	500 x 580 x 211mm (19.7" x 22.8" x 8.3")	
重量	29kg (63.9lbs)	
可選顏色	黑色	
噪音等級	44dB (正常模式)	
電源	AC 100-130V, 50/60Hz AC 200-240V, 50/60Hz	
功率消耗	正常模式	1065W 最大@110Vac 1505W 最大240Vac
	網路待機模式	低於 6W
	省電待機模式	低於 0.5W
操作條件	環境溫度 0 to 40°C、相對濕度10%至85% (無結露)	
儲存條件	環境溫度 10 to 60°C、相對濕度5%至95% (無結露)	
標準配件	參考"第8頁「包裝物品檢查表」"	
可選配件	不同規格的可換式鏡頭	

* 注意：標準鏡頭。

** 注意：鏡頭位移功能相容於所有鏡頭，但不包括 D88-WF18501 (3797745100-SVK) 廣角定焦鏡頭與 D88-UST01B (3797866500-SVK) 超短投影鏡頭。

*** 注意：亮度規格符合ISO 21118標準。

支援的輸入訊號及時序

2D 格式

訊號格式	解析度	水平頻率 (KHz)	畫面撥 放速率 (Hz)	像素時脈 (MHz)	VGA	COMPONENT / BNC		HDMI / HD-BaseT			HD	
					RGB- HV	RGB- HV	Compo- nent	RGB	YUV (Bit)			SDI
									8	10	12	
PC	640x480	31.47	59.94	25.18	○	○		○				
	640x480	37.5	75	31.5	○	○		○				
	640x480	43.27	85	36	○	○		○				
	800x600	37.88	60.32	40	○	○		○				
	800x600	46.88	75	49.5	○	○		○				
	800x600	53.67	85.06	56.25	○	○		○				
	848x480	23.67	47.95	25	○	○		○				
	848x480	31.02	60	33.75	○	○		○				
	1024*768	48.36	60	65	○	○		○				
	1024*768	56.48	70.07	75	○	○		○				
	1024*768	60.02	75	78.75	○	○		○				
	1024*768	68.68	85	94.5	○	○		○				
	1152x864	67.5	75	108	○	○		○				
	1280x720	35.53	47.95	57.99	○	○		○				
	1280 x 768	47.78	60	79.5	○	○		○				
	1280 x 768	60.29	74.89	102.25	○	○		○				
	1280 x 768	68.63	84.84	117.5	○	○		○				
	1280 x 800	49.7	60	83.5	○	○		○				
	1280 x 800	62.8	74.93	106.5	○	○		○				
	1280 x 960	60	60	108	○	○		○				
	1280 x 960	85.94	85	148.5	○	○		○				
	1280x1024	63.98	60.02	108	○	○		○				
	1280x1024	79.98	75.02	135	○	○		○				
	1280x1024	91.15	85.02	157.5	○	○		○				
	1366 x 768	47.71	60	85.5	○	○		○				
	1400X1050	65.32	60	121.75	○	○		○				
	1400X1050	82.28	74.87	156	○	○		○				
	1440 x 900	55.94	59.89	106.5	○	○		○				
	1440 x 900	70.64	74.98	136.75	○	○		○				
	1600x900	55.92	60	119	○	○		○				
	1600x1200	75	60	162	○	○		○				
	1680x1050	65.29	60	146.25	○	○		○				
	1920x1080	53.23	47.95	135.4	○	○		○				
1920x1200 RB	61.82	50	158.25	○	○		○					
1920x1200 RB	74.04	60	154	○	○		○					
800x600	76.3	119.97	73.25				○					
800x600	77.11	119.92	83.89				○					
1024x768 RB	97.55	120	115.5				○					
1024x768	98.62	119.83	138.86				○					
1280x768 RB	97.4	119.8	140.25				○					
1280x720	90	120	148.5				○					
1280x800 RB	101.56	119.91	146.25				○					
Apple Mac	640x480	35	66.67	30.24	○	○		○				
	832x624	49.72	74.55	57.28	○	○		○				
	1024x768	60.24	74.93	80	○	○		○				
	1152x870	68.86	75.06	100	○	○		○				

訊號格式	解析度	水平頻率 (KHz)	畫面撥 放速率 (Hz)	像素時脈 (MHz)	VGA	COMPONENT / BNC		HDMI / HD-BaseT			HD	
					RGB- HV	RGB- HV	Compo- nent	RGB	YUV (Bit)			SDI
									8	10	12	
SDTV	480i	15.73	59.94	13.5			○					○
	1440x480i	31.47	60	27				○	○	○	○	
	1440x576i	31.25	50	27				○	○	○	○	
	576i	15.63	50	13.5			○					○
EDTV	480p	31.47	59.94	27	○	○	○	○	○	○	○	
	576p	31.25	50	27	○	○	○	○	○	○	○	
HDTV	1035i	33.75	60	74.25	○	○	○	○	○	○	○	○
	1080i	28.13	50	74.25	○	○	○	○	○	○	○	○
	1080i	33.72	59.94	74.18	○	○	○	○	○	○	○	○
	1080i	33.75	60	74.25	○	○	○	○	○	○	○	○
	720p	37.5	50	74.25	○	○	○	○	○	○	○	○
	720p	44.96	59.94	74.18	○	○	○	○	○	○	○	○
	720p	45	60	74.25	○	○	○	○	○	○	○	○
	1080p	26.97	23.98	74.18	○	○	○	○	○	○	○	○
	1080p	27	24	74.25	○	○	○	○	○	○	○	○
	1080p	28.13	25	74.25	○	○	○	○	○	○	○	○
	1080p	33.72	29.97	74.18	○	○	○	○	○	○	○	○
	1080p	33.75	30	74.25	○	○	○	○	○	○	○	○
	1080p	56.25	50	148.5	○	○	○	○	○	○	○	○
	1080p	67.43	59.94	148.35	○	○	○	○	○	○	○	○
1080p	67.5	60	148.5	○	○	○	○	○	○	○	○	
PsF Format	1080sf	33.75	30	74.25								○
	1080sf	27	24	74.25								○
	1080sf	28.13	25	74.25								○
HD-SDI	720p24	18	24	74.25								○
	720p25	18.75	25	74.25								○
	720p30	22.5	30	74.25								○

3G-SDI 格式

解析度	水平頻率 (KHz)	畫面播 放速率 (HZ)	像素時脈 (MHz)	輸入訊號 / 3D 格式					
				VGA-RGBHV	BNC-RGBHV	DVI-D / HDMI / HD-BaseT			
				FS	FS	FS	SBS	TB	FP
640x480	31.47	59.94	25.18	○	○	○	○	○	
800x600	37.88	60.32	40	○	○	○	○	○	
848x480	31.02	60	33.75	○	○	○	○	○	
1024*768	48.36	60	65	○	○	○	○	○	
1280 x 768	47.78	60	79.5	○	○	○	○	○	
1280 x 800	49.7	60	83.5	○	○	○	○	○	
1280 x 960	60	60	108	○	○	○	○	○	
1280x1024	63.98	60.02	108	○	○	○	○	○	
1366 x 768	47.71	60	85.5	○	○	○	○	○	
1400X1050	65.32	60	121.75	○	○	○	○	○	
1440 x 900	55.94	59.89	106.5	○	○	○	○	○	
1600x900	55.92	60	119	○	○	○	○	○	
1600x1200	75	60	162	○	○	○	○	○	
1680x1050	65.29	60	146.25	○	○	○	○	○	
1920x1200 RB	61.82	50	158.25	○	○	○	○	○	
1920x1200 RB	74.04	60	154	○	○	○	○	○	
800x600	76.3	119.97	73.25	○	○	○			
800x600	77.11	119.92	83.89	○	○	○			
1024x768 RB	97.55	120	115.5	○	○	○			
1024x768	98.62	119.83	138.86	○	○	○			
1280x768 RB	97.4	119.8	140.25	○	○	○			
1280x720	90	120	148.5	○	○	○			
1280x800 RB	101.56	119.91	146.25	○	○	○			
1080i	28.13	50	74.25				○	○	
1080i	33.72	59.94	74.18				○	○	
1080i	33.75	60	74.25				○	○	
720p	37.5	50	74.25	○	○	○	○	○	○
720p	44.96	59.94	74.18	○	○	○	○	○	○
720p	45	60	74.25	○	○	○	○	○	○
1080p	26.97	23.98	74.18				○	○	○
1080p	27	24	74.25				○	○	○
1080p	28.13	25	74.25				○	○	○
1080p	33.72	29.97	74.18				○	○	○
1080p	33.75	30	74.25				○	○	○
1080p	56.25	50	148.5	○	○	○	○	○	○
1080p	67.43	59.94	148.35	○	○	○	○	○	○
1080p	67.5	60	148.5	○	○	○	○	○	○

FS: Frame Sequential (幀連續)

SBS: Side by Side (左右格式 - 半幅)

FB: Frame Packing (幀封裝)

TB: Top and Bottom (上下格式)

- 3D 眼鏡更新頻率：96 / 100 / 120Hz，如果輸入畫面播放速率為24Hz，則輸出畫面播放速率最高達144Hz。
- 3D 同步訊號：DLP Link, 紅外線。

投影機端子腳位定義

DVI-D 端子 (Terminal)

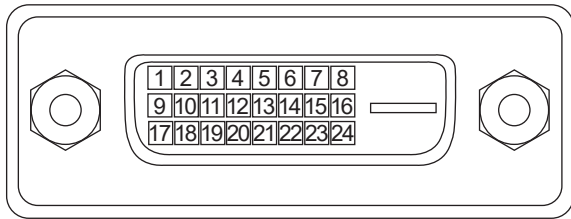

1	T.M.D.S. 數據 2- 輸入	13	N.C
2	T.M.D.S. 數據 2+ 輸入	14	P5V
3	接地 (Ground)	15	接地 (Ground)
4	N.C	16	HPD
5	N.C	17	T.M.D.S. 數據 0- 輸入
6	SCL	18	T.M.D.S. 數據 0+ 輸入
7	SDA	19	接地 (Ground)
8	N.C	20	N.C
9	T.M.D.S. 數據 1- 輸入	21	N.C
10	T.M.D.S. 數據 1+ 輸入	22	接地 (Ground)
11	接地 (Ground)	23	T.M.D.S. Clock+ 輸入
12	N.C	24	T.M.D.S. Clock- 輸入

HDMI (19 pin Type B)

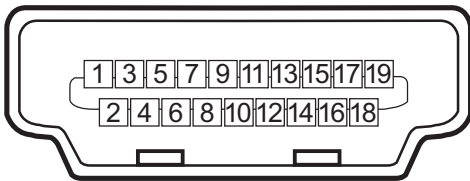

1	T.M.D.S. 資料 2+ 輸入	11	接地 (Ground)
2	接地 (Ground)	12	T.M.D.S. 時脈 C- 輸入
3	T.M.D.S. 資料 2- 輸入	13	CEC
4	T.M.D.S. 資料 1+ 輸入	14	N.C
5	接地 (Ground)	15	SCL
6	T.M.D.S. 資料 1- 輸入	16	SDA
7	T.M.D.S. 資料 0+ 輸入	17	接地 (Ground)
8	接地 (Ground)	18	P5V
9	T.M.D.S. 資料 0- 輸入	19	HPD
10	T.M.D.S. 時脈 C+ 輸入		

VGA 端子 (Terminal) (D-sub 15 針)

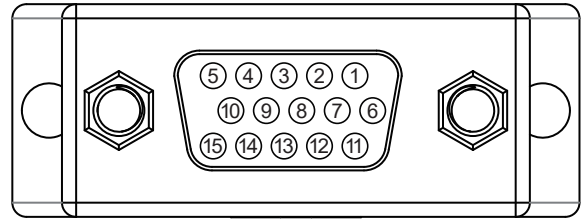

輸入

1	紅色輸入	9	P5V
2	綠色輸入	10	接地 (Ground)
3	藍色輸入	11	接地 (Ground)
4	N.C	12	VGA_SDA
5	N.C	13	水平同步 (H-Sync)
6	接地 (Ground)	14	垂直同步 (V-Sync)
7	接地 (Ground)	15	VGA_SCL
8	接地 (Ground)	16	接地 (Ground)

序列控制端子 (RS-232, D-sub 9 pin)

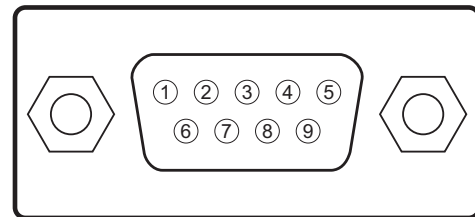

	序列
1	N.C
2	RXD
3	TXD
4	N.C
5	接地
6	N.C
7	Short with pin8
8	Short with pin7
9	N.C

螢幕觸發器

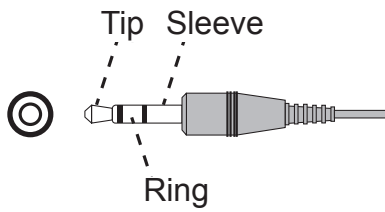

1	尖端 (Tip)	VCC(12V)
2	輪端 (Sleeve-)	接地 (Ground)
3	環端 (Ring)	訊號 (Signal)

有線遙控

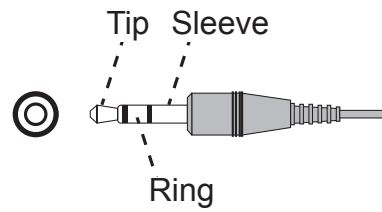

1	尖端 (Tip)	VCC(3.3V)
2	輪端 (Sleeve-)	接地 (Ground)
3	環端 (Ring)	訊號 (Signal)

HDBaseT/LAN 端子

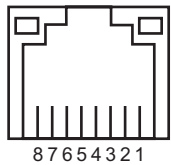

1	TX+
2	TX-
3	TXC
4	接地 (Ground)
5	接地 (Ground)
6	RXC
7	RX+
8	RX-

3D 同步輸出

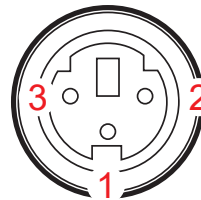

1	訊號 (Signal)
2	接地 (Ground)

鏡頭系列

本投影機可選配鏡頭共有8種，如下表所示。如需詳細資料請聯繫Vivitek的授權經銷商。

料號	鏡頭名稱	光圈值	對焦長度	縮放比率	螢幕尺寸	變焦比率
D88-UST01B (5050044400)	超短焦鏡頭 Ultra Short Throw	2.0	5.64mm	---	100" -350"	0.377:1
D88-UWZ01 (5050025015)	超廣角變焦鏡頭 Ultra Wide Zoom	1.96-2.3	11.3-14.1mm	1.25:1	40"-500"	0.75-0.94:1
D88-WF18501 (5050017215)	廣角固定鏡頭 Wide Fix	1.85	11.6mm	---	40"-500"	0.76:1
D88-WZ01 (5050017515)	廣角變焦鏡頭 Wide Zoom	1.85-2.5	18.7-26.5mm	1.41:1	40"-500"	1.26-1.79:1
D88-ST001 (5050017115)	正常鏡頭 Standard Lens	1.7-1.9	26-34mm	1.3:1	40"-500"	1.73-2.27:1
D88-SMLZ01 (5050017615)	半長變焦鏡頭 Semi Long Zoom	1.86-2.48	32.9-54.2mm	1.65:1	40"-500"	2.22-3.69:1
D88-LOZ101 (5050017315)	長變焦鏡頭 1 Long Zoom 1	1.85-2.41	52.8-79.1mm	1.5:1	40"-500"	3.58-5.40:1
D88-LOZ201 (5050017415)	長變焦鏡頭 2 Long Zoom 2	1.85-2.48	78.5-121.9mm	1.55:1	40"-500"	5.34-8.36:1

- 上述變焦鏡頭的最佳效果是垂直位移 0-50%、水平位移 $\pm 10\%$ 的範圍內，投影機可支援更廣大的可調整位移範圍，提供用戶更多的安裝彈性。
- D88-WF18501 與 D88-UST01 皆為定焦鏡頭，投影鏡頭的垂直與水平位移範圍為 0%。若該鏡頭被水平或垂直位移，投影影像的四角可能會出現陰影或失真。
- 為獲得最佳投影效果，D88-UST01B 鏡頭需使用支撐元件，詳情請參考 D88-UST01 的安裝手冊。

產品尺寸

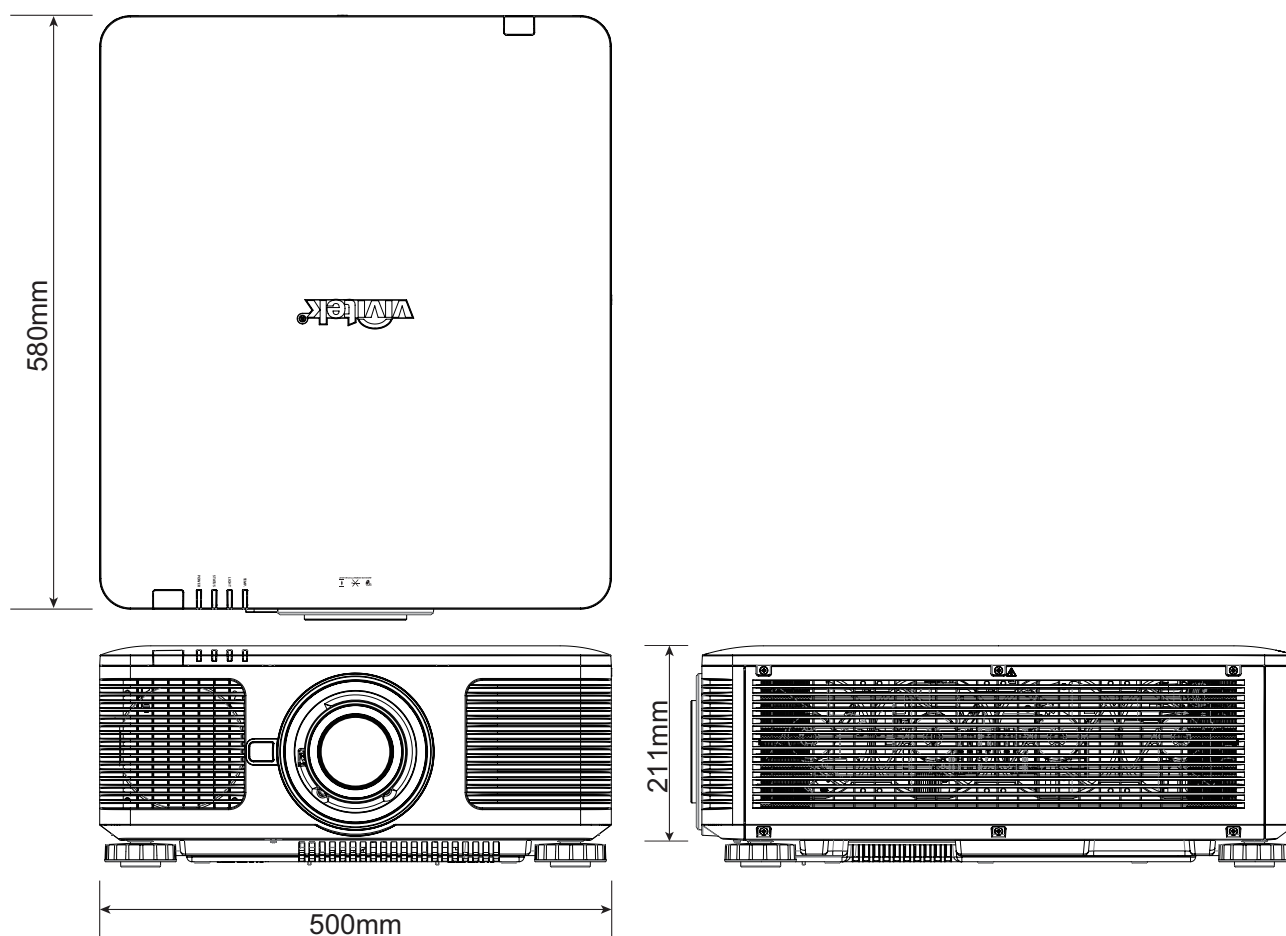

常見問題與解決方法

以下是使用投影機過程中可能遇到的一些問題及處理方式，供您參考。如果問題仍未解決，請聯絡經銷商尋求進一步的協助。

通常問題可能僅僅在於接頭鬆動，連接不良所導致。在尋求特別解決方法之前請檢查下列各項：

- 使用其他電氣裝置，確定電源插座是否有正常供電。
- 確認投影機處於開機狀態。
- 確認所有接線都牢固的與機器相連接。
- 確定與投影機相連接的設備有開啟。
- 確定與投影機相連接的個人電腦沒有處於休眠模式。
- 確定所連接的筆記型電腦已完成外接顯示器設定。(通常通過按筆記本的Fn + .key 複合鍵可完成此動作。)

故障排除提示

- 在每個特定的問題中，建議您依順序執行步驟，這有助於更快速解決問題。
- 設法找出問題所在，避免更換沒有故障的部件。
- 例如，如果在您更換電池後問題仍然存在，換回原來的電池，再轉到下一步驟。
- 進行故障排除時，記錄您所執行的步驟：撥打電話尋求技術支援，或交由服務人員處理時，此資訊可能有所幫助。

圖像問題

問題：螢幕上顯示不出圖像

1. 確認筆記型或桌上型電腦的設定。
2. 關閉所有設備，再按照正確的順序重啟。
3. 確認光柵(Shutter)是否被關下。

問題：圖像模糊不清

1. 調整投影機的對焦。
2. 在遙控器或投影機上執行自動同步。
3. 確定投影機距離是在規定範圍之內。
4. 確定投影鏡頭保持乾淨。

問題：圖像的頂部或底部變寬 (梯形效果)

1. 調整投影機的位置，使其儘量與螢幕垂直。
2. 使用Keystone (梯形修正調整) 功能，校正該問題。

問題：圖像顛倒或倒置

檢查控制(CONTROL)功能表裡的投影模式(Projection Mode)設置

問題：圖像出現條紋

1. 將輸入訊號功能表裡的總點數 (H Toal) 和 (時序設定) 設置為預設值。
2. 連接到另一台電腦上，以確認該問題不是由於連接電腦的顯卡導致的。

問題：圖像不鮮明，無對比度

1. 調節圖像調整功能表的對比度 (Contrast) 設置。
2. 調節圖像調整功能表的亮度 (Brightness) 設置

問題：投影影像的色彩不符合來源影像

調圖像調整功能表的色溫 (Color Temperature) 和色差補正 (Gamma) 設置。

投影問題

問題：投影機不發光

1. 檢查電源線是否確實連接。
2. 使用其他電子裝置測試，確定供電正常。
3. 依正確的順序重新啟動投影機，並確定電源 LED 為綠燈。
4. 檢查投影鏡頭是否妥善安裝，鏡頭座內有一個安全開關，可以檢測投影機是否已準備就緒。

遙控器問題

問題：投影機對遙控器沒反應

1. 將遙控器對準投影機的紅外線接收孔重新進行遙控。
2. 確保遙控器與遙感器之間沒有障礙物。
3. 檢查OSD上的紅外線遙控是否開啟，參考"第55頁「紅外線遙控 (Infrared Remote)」"。
4. 確保遙控器線材的插頭沒有插在投影機上。
5. 關閉房間內的日光燈。
6. 檢查電池的正負極。
7. 更換電池。
8. 關閉附近具有紅外功能的其他設備。
9. 維修遙控器。
10. 如果使用的是通用型遙控器，確保遙控器的代碼與投影機的代碼相匹配。
11. 檢查是否啟用投影機 ID 控制，且 ID 號碼正確，參考"第32頁「使用遙控器識別代碼控制多台投影機」"。

投影鏡頭問題

問題：縮放或對焦調節不工作

1. 檢查鏡頭是否正確安裝，不當的鏡頭安裝可能會導致鏡頭無法正常運作。請依照鏡頭安裝程序再次檢查。
2. 檢查是否啟用了鏡頭鎖定功能，鎖定鏡頭將禁用所有鏡頭調節功能，參考"第49頁「鏡頭鎖定 (Lens Lock)」"。
3. 運行Center Lens (鏡頭位置置中) 功能，再次校準鏡頭。
4. 若有鏡頭可用，則請更換其他鏡頭，以檢查問題。
5. 如需詳細資訊，請與服務中心聯絡。

遠端通訊問題

問題：投影機對乙太網路控制無回應

1. 請確定已開啟網路待機。若關閉，通訊路徑則會中斷 (小於 0.5W)，參考"第53頁「投影模式 (Projection Mode)」"。
2. 檢查筆記型電腦與投影機的網路設定；請參閱遠端通訊手冊，以取得更多資訊。

投影機的維修

如果您未能解決問題，應對投影機進行維修。請用原始包裝箱將投影機包裝起來，並附上問題描述以及您在嘗試解決問題時所採取的步驟清單。這份資料對服務人員會有幫助。最後請將投影機送回到您購買投影機的經銷商。

關於Vivitek產品技術支援

如果在本使用者手冊中找不到產品使用的疑難排除方法，請尋求當地授權代理商或以下Vivitek各地區聯絡窗口的幫忙。

北美地區

Vivitek Service Center
15700 Don Julian Road, Suite B
City of Industry, CA. 91745
U.S.A

電話: 855-885-2378 (免付費)
電子郵件: T.services1@vivitekcorp.com
URL: www.vivitekusa.com

歐洲及非洲地區

Vivitek Service & Support
Zandsteen 15
2132 MZ Hoofddorp
The Netherlands

電話: +31 20 655 0960
電子郵件: support@vivitek.eu
URL: www.vivitek.eu

中國地區

Vivitek 服務中心
201106, 上海市闵行区
申长路618号
虹桥绿谷广场A座7楼

電話: 400-888-3526 (免付費)
電話: 021-58360088-142 (直撥)
電子郵件: service@vivitek.com.cn
URL: www.vivitek.com.cn

亞洲及臺灣

VIVITEK 售後服務部
Vivitek Corporation, Co., Ltd.
4F., No.186, Ruiguang Rd.,
Neihu Dist., Taipei City 11491
11491台北市內湖區瑞光路186號
4樓

電話: 86-28-797-2088
傳真: 86-26-600-2358
電子郵件: kenny.chang@vivitek.com.tw
URL: www.vivitek.com.tw