



User Manual

DU4371Z-ST

DU4372Z-ST

KU5150LST

KU5250LST

DU437AZAA-ST

DU437AZAB-ST

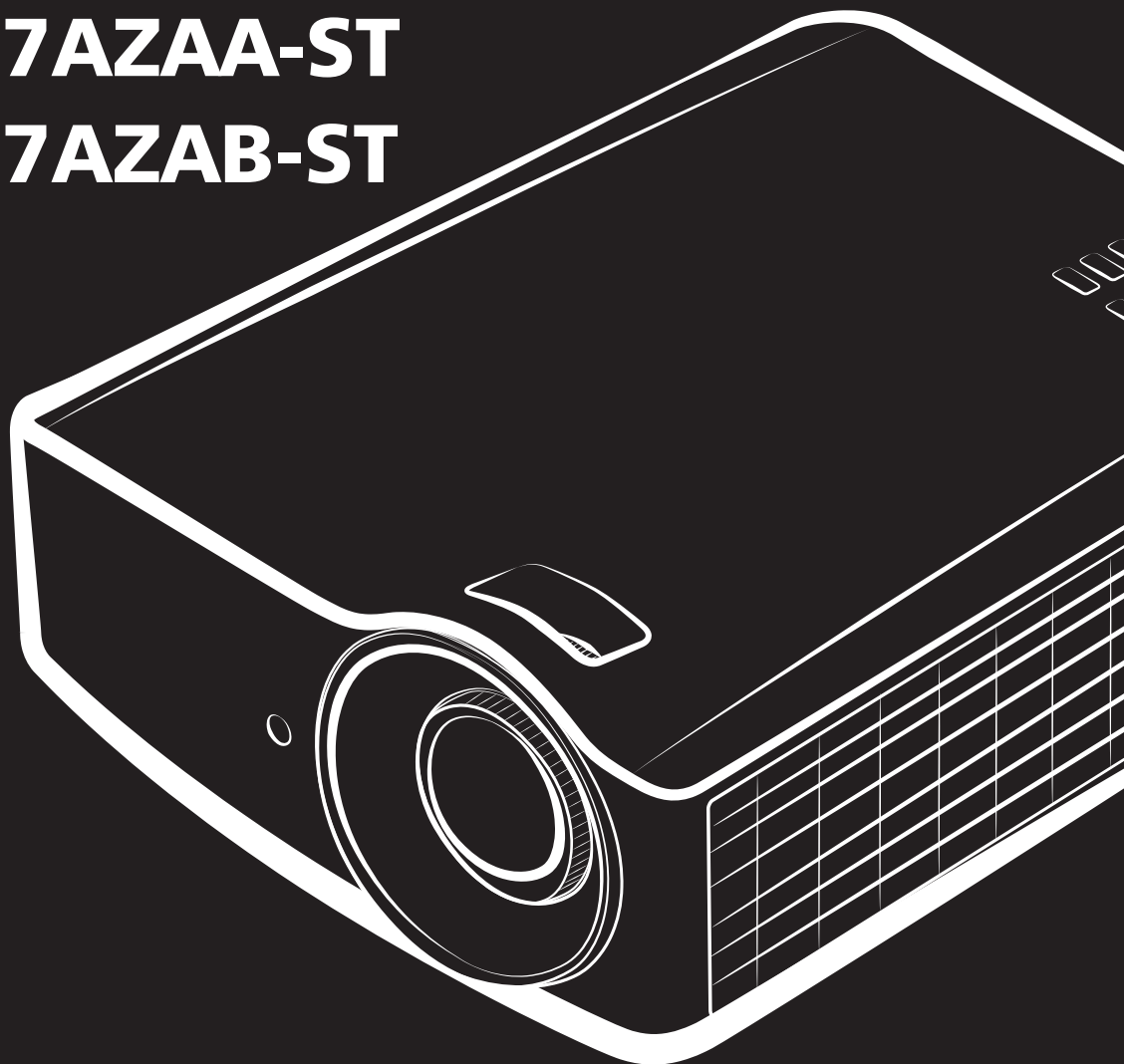

Bản quyền

Ấn bản này, kể cả mọi hình ảnh, minh họa và phần mềm, được bảo vệ theo các luật bản quyền quốc tế với mọi bản quyền được bảo lưu. Không được tái bản số tay này cũng như bất cứ phần nào trong tài liệu bao gồm ở đây mà không có sự đồng ý bằng văn bản của tác giả.

© Bản quyền 2019

Khước từ trách nhiệm

Thông tin trong tài liệu này có thể thay đổi mà không thông báo trước. Nhà sản xuất không đưa ra bất cứ tuyên bố hoặc chính sách bảo hành nào đối với các nội dung liên quan và đặc biệt khước từ mọi chính sách bảo hành ngụ ý về tính thương mại hay khả năng tương thích của sản phẩm cho bất kỳ mục đích cụ thể nào. Nhà sản xuất có quyền sửa đổi ấn bản này và thỉnh thoảng thay đổi nội dung liên quan mà không có trách nhiệm thông báo cho bất cứ người nào về những chỉnh sửa hay thay đổi đó.

Nhận biết thương hiệu



Kensington là thương hiệu đã đăng ký tại Mỹ của ACCO Brand Corporation với các số đăng ký đã được cấp và các ứng dụng đang chờ cấp số đăng ký ở các nước khác trên toàn thế giới.



HDMI, logo HDMI và High-Definition Multimedia Interface (Giao diện đa phương tiện độ trung thực cao) là những thương hiệu hoặc thương hiệu đã được đăng ký của HDMI Licensing LLC tại Mỹ và các quốc gia khác.



MHL, biểu tượng MHL và Mobile High-Definition Link là những thương hiệu hoặc thương hiệu đã đăng ký của MHL licensing, LLC.



HDBaseT™ và biểu tượng HDBaseT Alliance là thương hiệu của Liên minh HDBaseT.

Tất cả các tên sản phẩm khác sử dụng trong số tay này là tài sản của các đơn vị sở hữu liên quan và đã được công nhận.

Thông tin an toàn quan trọng



Quan trọng:

Chúng tôi mạnh mẽ khuyến cáo rằng bạn nên đọc kỹ phần này trước khi sử dụng máy chiếu. Các hướng dẫn an toàn và sử dụng sẽ đảm bảo giúp bạn sử dụng máy chiếu an toàn trong nhiều năm. **Hãy lưu giữ sổ tay này để tham khảo trong tương lai.**

Các biểu tượng sử dụng

Các biểu tượng cảnh báo được sử dụng trên thiết bị và trong sổ tay này nhằm cảnh báo bạn về các tình huống nguy hiểm.

Các quy cách sau được sử dụng trong sổ tay này để cảnh báo bạn về thông tin an toàn.

Lưu ý:

Cung cấp thông tin bổ sung về chủ đề hiện tại.



Quan trọng:

Cung cấp thông tin bổ sung mà bạn không thể bỏ qua.



Chú ý:

Cảnh báo bạn về các tình huống có thể làm hỏng thiết bị.



Cảnh báo:

Cảnh báo bạn về các tình huống có thể làm hỏng thiết bị, tình huống tạo ra môi trường nguy hiểm hoặc gây thương tích cá nhân.

Trong suốt sổ tay này, các bộ phận cấu thành và các mục trong các menu OSD được thể hiện qua phông chữ đậm như trong ví dụ sau đây:

“Bấm nút **Menu** trên bộ điều khiển từ xa để mở menu **Chính**”.

Thông tin an toàn chung

- Không mở vỏ máy. Máy chiếu không có các linh kiện mà người dùng có thể sửa chữa. Để được bảo dưỡng, hãy liên hệ với nhân viên bảo dưỡng chuyên nghiệp.
- Thực hiện theo mọi cảnh báo và chú ý trong sổ tay này cũng như trên vỏ máy chiếu.
- Để tránh thiệt hại cho mắt, không được nhìn vào ống kính khi đèn bật.
- Không được đặt thiết bị này trên bề mặt, phương tiện vận chuyển hay giá đỡ không ổn định.
- Tránh sử dụng hệ thống gần nước, trực tiếp dưới ánh mặt trời hay gần thiết bị nhiệt.
- Không đặt các vật nặng như sách hay tui xách trên thiết bị.

Thông báo

Sản phẩm này dành cho người lớn có khả năng sử dụng máy này.

Hãy ghi lại số mẫu và số serial máy chiếu và lưu giữ thông tin cho mục đích bảo trì trong tương lai. Nếu thiết bị bị mất hoặc bị đánh cắp thì thông tin này cũng có thể được sử dụng để thông báo cho cảnh sát.

Số mẫu:

Số serial:

CÁCH BÁO LASER



Biểu tượng này chỉ báo rằng có nguy cơ tiềm ẩn đối với mắt khi tiếp xúc với tia bức xạ laser nếu không tuân thủ chặt chẽ các hướng dẫn.

SẢN PHẨM LASER LOẠI 3R



Sản phẩm Laser này được chỉ định là Loại 3R trong mọi quy trình hoạt động. **ÁNH SÁNG LASER - TRÁNH TIẾP XÚC TRỰC TIẾP VỚI MẮT.**

Không chia tia laser hoặc để ánh sáng laser chiếu trực tiếp hoặc phản chiếu vào người khác hoặc các vật thể phản chiếu.

Ánh sáng chiếu trực tiếp hoặc phân tán có thể gây nguy hại cho mắt và da.



Có nguy cơ tiềm ẩn đối với mắt khi tiếp xúc với tia bức xạ laser nếu không tuân thủ các hướng dẫn kèm theo.

Chú ý - việc sử dụng các nút điều khiển hoặc điều chỉnh hoặc thực hiện các quy trình khác so với các hướng dẫn trong sổ tay này có thể gây ra sự cố phơi nhiễm bức xạ nguy hiểm.

Thông số laser

Bước sóng	450nm - 460nm (Lam)
Chế độ hoạt động	Xung, do tốc độ khung hình
Độ rộng xung	1,34ms
Tốc độ lặp xung	120Hz
Năng lượng laser tối đa	0,698mJ
Tổng công suất nội bộ	>100w
Kích thước nguồn tín hiệu biểu kiến	>10mm, khi ống kính dừng
Mức phân kỳ	>100 mili Radian

Nhãn sản phẩm

Bản vẽ bên dưới hiển thị vị trí của nhãn

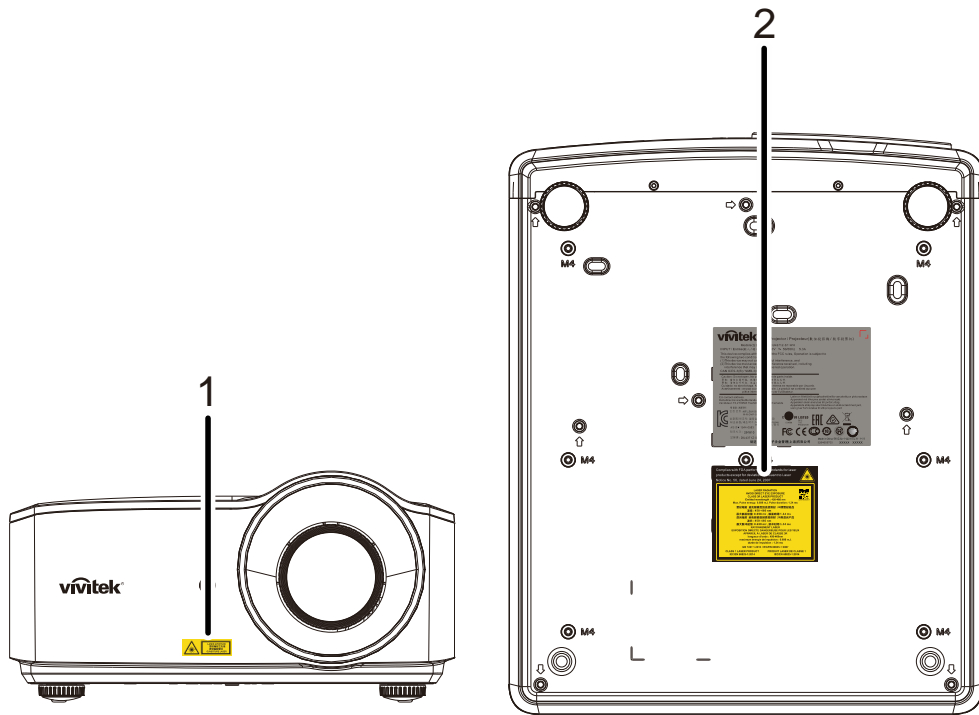

1. Biểu tượng cảnh báo nguy cơ và nhãn khẩu độ



2. Nhãn chú thích



Vị trí khẩu độ laser

Bản vẽ bên dưới là vị trí khẩu độ laser. Chú ý không để mắt nhìn trực tiếp vào ánh sáng.

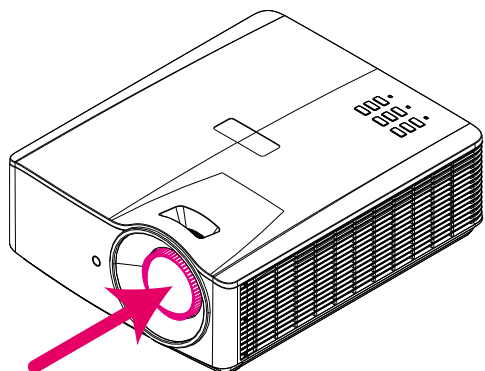

Khẩu độ laser

Công tắc khóa liên động

Máy này có 1 Khóa liên động (ở nắp trên) để chống rò rỉ ánh sáng laser.

Sẽ tự tắt nguồn hệ thống khi nắp trên được tháo ra.

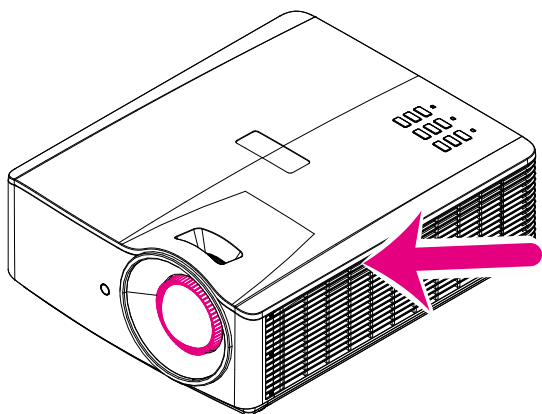

Lưu ý cài đặt máy chiếu

- Không có góc giới hạn cho việc lắp đặt máy chiếu.

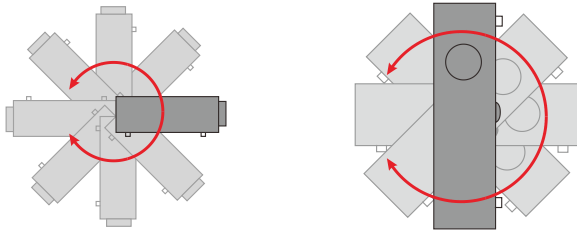

- Để khoảng trống tối thiểu 50 cm xung quanh quạt xả khí.

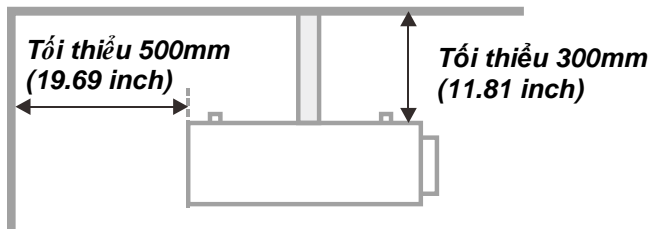
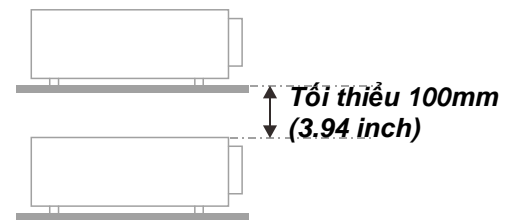
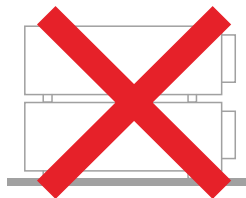
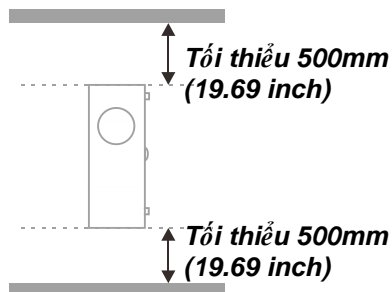
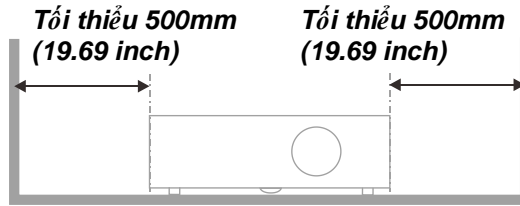
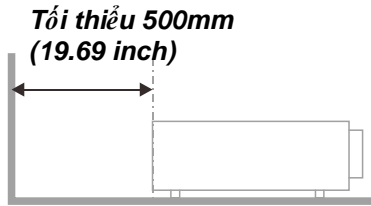

- Đảm bảo quạt hút khí không tái sử dụng khí nóng từ quạt xả khí.
- Khi sử dụng máy chiếu trong không gian khép kín, đảm bảo nhiệt độ không khí xung quanh trong khu vực khép kín này không vượt quá nhiệt độ hoạt động khi máy chiếu đang chạy, và các lỗ hút và xả khí phải luôn thông suốt.
- Mọi khu vực khép kín phải vượt qua quy trình đánh giá về nhiệt được chứng nhận để đảm bảo máy chiếu không tái sử dụng khí thải vì điều này có thể khiến cho thiết bị ngưng hoạt động dù nhiệt độ xung quanh nằm trong phạm vi nhiệt độ hoạt động chấp nhận.

Kiểm tra vị trí lắp đặt

- Để cung cấp nguồn điện, ổ cắm 3 chấu (với dây dẫn tiếp đất) phải được sử dụng để đảm bảo việc tiếp đất thích hợp và điện thế tiếp đất cân bằng cho mọi thiết bị trong Hệ Thống Máy Chiếu.
- Nên sử dụng mã nguồn điện được cung cấp kèm theo máy chiếu. Trong trường hợp có bất cứ phụ kiện nào bị thiếu, dây nguồn 3 chấu (với dây dẫn tiếp đất) thích hợp khác có thể được sử dụng như dây thay thế; tuy nhiên, không được dùng dây nguồn 2 chấu.
- Kiểm tra xem điện áp có ổn định, có được nối tiếp đất thích hợp và có bị rò rỉ điện hay không.
- Đo tổng mức tiêu thụ điện vốn không được cao hơn công suất an toàn, và tránh sự cố an toàn và chập mạch.
- Bật Chế độ độ cao (Altitude Mode) khi đặt máy chiếu ở các khu vực có độ cao
- Máy chiếu chỉ có thể được lắp đặt thẳng đứng hoặc đảo ngược.
- Khi lắp đặt giá đỡ, đảm bảo nó không vượt quá giới hạn trọng lượng và phải được siết chặt.
- Tránh lắp đặt gần ống dẫn của máy điều hòa không khí hoặc loa trầm phụ.
- Tránh lắp đặt ở các vị trí có nhiệt độ cao, độ mát không đủ và nhiều bụi.
- Đặt sản phẩm xa đèn huỳnh quang (hơn 1 mét) để tránh sự cố hồng hóc do nhiễu tia hồng ngoại
- Đầu cắm VGA IN phải được kết nối với cổng VGA IN. Lưu ý rằng đầu cắm phải được lắp chặt bằng các vít ở hai cạnh được siết chặt để đảm bảo kết nối thích hợp dây tín hiệu để đạt hiệu quả hiển thị tối ưu.
- Đầu cắm AUDIO IN phải được kết nối với cổng AUDIO IN và KHÔNG ĐƯỢC kết nối với cổng AUDIO OUT hoặc các cổng khác như BNC, RCA; nếu không, nó sẽ gây mất âm đầu ra và thậm chí LÀM HỎNG cổng này.
- Lắp đặt máy chiếu ở độ cao hơn 200 cm để tránh thiệt hại.
- Dây nguồn và cáp tín hiệu phải được kết nối trước khi bật nguồn máy chiếu. Trong khi quá trình khởi động và sử dụng máy chiếu, KHÔNG cắm hoặc tháo cáp tín hiệu hoặc dây nguồn để tránh gây thiệt hại cho máy chiếu.

Lưu ý về cách làm mát

Cửa thoát khí

- Đảm bảo cửa thoát khí không có bất kỳ vật cản nào ở khoảng cách 50 cm để đảm bảo quy trình làm mát thích hợp.
- Vị trí cửa thoát khí không được đặt trước ống kính của máy chiếu khác để tránh gây ra các hiện tượng ảo ảnh.
- Đặt cửa thoát khí cách xa các cửa nạp khí của các máy chiếu khác ở khoảng cách 100 cm
- Máy chiếu tạo ra một số lượng nhiệt rất lớn trong quá trình sử dụng. Quạt bên trong giúp tản nhiệt máy chiếu khi tắt máy, và tiến trình này có thể tiếp tục trong một thời gian nhất định. Sau khi máy chiếu vào trạng thái CHẾ ĐỘ CHỜ, nhấn nút nguồn AC để tắt máy chiếu và tháo dây nguồn. KHÔNG tháo dây nguồn trong quá trình tắt máy vì thao tác này có thể gây thiệt hại cho máy chiếu. Trong khi đó, quá trình bức xạ nhiệt chậm cũng sẽ ảnh hưởng đến tuổi thọ hoạt động của máy chiếu. Quy trình tắt máy có thể tùy thuộc vào mẫu máy chiếu được sử dụng. Dù trường hợp này có thể là gì đi nữa, đảm bảo ngắt kết nối dây nguồn cho đến sau khi máy chiếu vào trạng thái CHẾ ĐỘ CHỜ.

Cửa nạp khí

- Đảm bảo không có vật dụng nào chặn đầu vào không khí trong vòng 30 cm.
- Đặt cửa nạp khí cách xa các nguồn nhiệt khác
- Tránh đặt ở khu vực có nhiều bụi

An toàn nguồn điện

- Chỉ sử dụng dây nguồn kèm theo.
- Không đặt bất cứ vật dụng nào lên dây nguồn. Đặt dây nguồn ở vị trí cách xa khu vực đi bộ.
- Tháo pin khỏi điều khiển từ xa khi cất giữ hay không sử dụng trong một thời gian dài.

Lau máy chiếu

- Ngắt dây nguồn trước khi lau máy chiếu. Xem [Lau máy chiếu](#) trang 57.
- Để đèn nguội khoảng 1 tiếng.

Cảnh cáo giới hạn theo quy định

Trước khi lắp đặt hay sử dụng máy chiếu, hãy đọc các lưu ý giới hạn theo quy định trong [Tuân thủ](#) theo quy định ở trang 70.

Giải thích biểu tượng



THẢI BỎ: Không dùng các dịch vụ thu gom rác thải gia đình hay đô thị để vứt bỏ thiết bị điện và điện tử. Các quốc gia thuộc EU (Liên hiệp châu Âu) yêu cầu phải sử dụng các dịch vụ thu gom rác thải tái chế riêng.

Lưu ý đặc biệt đối với các chùm tia laser!

Cần lưu ý đặc biệt khi máy chiếu DLP và thiết bị laser công suất cao được sử dụng trong cùng một phòng. Sự va chạm trực tiếp hoặc gián tiếp của một chùm laser vào ống kính máy chiếu có thể gây thiệt hại nghiêm trọng cho Thiết bị Gương Kỹ thuật số (DMD™).

Cảnh báo về ánh sáng mặt trời

Tránh sử dụng trực tiếp dưới ánh sáng mặt trời.

Ánh sáng mặt trời chiếu vào ống kính máy chiếu có thể gây thiệt hại nghiêm trọng cho Thiết bị Gương Kỹ thuật số (DMD™).

Các tính năng chính

- Công nghệ DLP® DarkChip3™ và BrilliantColor™ giúp tạo ra các mức màu đen tối ưu và hình ảnh rực rỡ đầy màu sắc
- Đèn huỳnh quang laser thể rắn giúp tạo ra hình chiếu và hiệu suất đáng tin cậy
- Thiết kế ít đèn hơn và thân thiện với môi trường - không chứa thủy ngân và tiết kiệm năng lượng
- Hầu như không cần bảo trì với thời gian sử dụng lên tới 20.000 giờ
- Thu phóng và lấy nét thủ công để điều chỉnh dễ dàng và bố trí linh hoạt
- Dịch chuyển ống kính ngang và dọc giúp cho việc lắp đặt tiện lợi và linh hoạt hơn rất nhiều
- Các sự cố hình ảnh bị méo và hình thang có thể được khắc phục dễ dàng bằng chức năng chỉnh vuông và điều chỉnh 4 góc
- Khả năng tương thích thiết bị MHL để phát trực tuyến nội dung video và âm thanh từ một thiết bị di động tương thích
- Tích hợp đầu thu HDBaseT. Giao diện HDBaseT™ với khả năng hỗ trợ truyền phát video HD, nội dung âm thanh kỹ thuật số, RS232, RJ45 và chức năng hồng ngoại qua cáp LAN CAT5e/6 tiêu chuẩn
- Bộ hoàn chỉnh các đầu vào và đầu ra kết nối màn hình
- 10W trong tổng công suất âm thanh nổi (5W x 2) với nhiều cổng vào và ra âm thanh
- Cổng đồng bộ 3D tương thích với giao thức đồng bộ hóa thụ động 3D IR (hồng ngoại)
- Thiết kế hoạt động và cách chiếu 360° cho phép thiết lập ở mọi góc độ
- Cách chiếu ở chế độ dọc cho phép máy chiếu được thiết lập và lắp đặt dễ dàng theo một góc 90°
- Động cơ hàn kín khí và thiết kế ít bộ lọc hơn cho phép cải thiện hiệu suất chống bụi và chất xơ
- Mạng sẵn sàng tích hợp và quản trị hệ thống qua đầu cắm RJ45
- Tích hợp Crestron® RoomView™ để theo dõi và quản lý mạng
- Các tính năng bảo mật chống trộm gồm: Khe cắm khóa an toàn Kensington® và thanh an toàn

Giới thiệu về sổ tay này

Sổ tay này được thiết kế dành cho những người tiêu dùng cũng như mô tả cách cài đặt và sử dụng máy chiếu DLP (xử lý ánh sáng số). Bất cứ khi nào có thể, các thông tin liên quan như minh họa và mô tả liên quan đều được duy trì trên cùng một trang. Định dạng rất dễ in này vừa tiện ích vừa giúp bạn tiết kiệm giấy, do đó bảo vệ được môi trường. Chúng tôi đề nghị bạn chỉ nên in các phần có liên quan đến nhu cầu của mình.

Mục lục

BẮT ĐẦU SỬ DỤNG.....	1
DANH MỤC ĐÓNG GÓI	1
XEM CÁC BỘ PHẬN MÁY CHIẾU	2
<i>Mặt trước - phải</i>	2
<i>Mặt đĩnh—Các nút Hiển thị Trên Màn hình (OSD) và các đèn LED</i>	3
<i>Mặt sau</i>	4
<i>Mặt đáy</i>	6
CÁC BỘ PHẬN ĐIỀU KHIỂN TỪ XA	8
PHẠM VI HOẠT ĐỘNG CỦA ĐIỀU KHIỂN TỪ XA	11
CÁC NÚT TRÊN MÁY CHIẾU VÀ ĐIỀU KHIỂN TỪ XA	11
LẮP ĐẶT VÀ SỬ DỤNG.....	12
LẮP PIN CHO ĐIỀU KHIỂN TỪ XA	12
BẬT VÀ TẮT MÁY CHIẾU	13
CÀI ĐẶT MẶT KHẨU TRUY CẬP (KHÓA AN TOÀN)	15
CHỈNH ĐỘ CAO MÁY CHIẾU	17
CHỈNH THU PHÓNG, TIÊU ĐIỂM VÀ VUÔNG HÌNH	18
CHỈNH ÂM LƯỢNG.....	19
CÀI ĐẶT MENU HIỂN THỊ TRÊN MÀN HÌNH (OSD)	20
CÁC NÚT ĐIỀU KHIỂN MENU OSD	20
<i>Điều chuyển menu OSD</i>	20
CÀI ĐẶT NGÔN NGỮ OSD	21
TỔNG QUAN VỀ MENU OSD	22
MENU HÌNH ẢNH.....	25
<i>Menu Máy tính</i>	26
<i>Tính năng nâng cao</i>	27
<i>Cân bằng trắng</i>	28
<i>Quản lý màu</i>	29
MENU CÀI ĐẶT 1	30
<i>Âm thanh</i>	31
<i>Căn chỉnh</i>	32
<i>Tính năng Nâng cao 1</i>	34
<i>Tính năng Nâng cao 2</i>	36
MENU CÀI ĐẶT 2	37
<i>Trạng thái</i>	38
<i>Tính năng Nâng cao 1</i>	39
<i>Tính năng Nâng cao 2</i>	52
BẢO DƯỠNG VÀ BẢO MẬT.....	55
VỆ SINH MIẾNG LỌC KHÍ.....	55
THAY THẾ TẤM LỌC MỚI	56
LAU MÁY CHIẾU.....	57
<i>Vệ sinh ống kính</i>	57
<i>Lau vỏ máy chiếu</i>	57
DỪNG KHÓA VẬT LÝ	58
<i>Sử dụng khe cắm khóa an toàn Kensington</i>	58
<i>Dùng khóa thanh an toàn</i>	58
KHẮC PHỤC SỰ CỐ	59
CÁC SỰ CỐ THƯỜNG GẶP VÀ GIẢI PHÁP KHẮC PHỤC.....	59
MẸO KHẮC PHỤC SỰ CỐ	59
THÔNG BÁO LỖI ĐÈN LED	60
SỰ CỐ HÌNH ẢNH.....	60
SỰ CỐ NGUỒN ĐÈN.....	61
SỰ CỐ TỪ ĐIỀU KHIỂN TỪ XA.....	61
SỰ CỐ ÂM THANH.....	61

MANG MÁY CHIẾU ĐI BẢO HÀNH.....	61
HỎI ĐÁP VỀ HDMI	62
THÔNG SỐ KỸ THUẬT	63
THÔNG SỐ KỸ THUẬT	63
KHOẢNG CÁCH CHIẾU SO VỚI KÍCH THƯỚC CHIẾU	65
<i>Khoảng cách chiếu và Bảng kích thước</i>	65
BẢNG CHẾ ĐỘ ĐỊNH GIỜ	66
<i>Bảng tần số hỗ trợ</i>	66
<i>TBảng tần số hỗ trợ chế độ 3D</i>	68
KÍCH THƯỚC MÁY CHIẾU	69
TUÂN THỦ THEO QUY ĐỊNH	70
CẢNH CÁO TỪ FCC (ỦY BAN TRUYỀN THÔNG LIÊN BANG)	70
CANADA	70
CHỨNG NHẬN AN TOÀN	70
PHỤ LỤC I	71
TRUYỀN TẢI RS-232.....	71

BẮT ĐẦU SỬ DỤNG

Danh mục đóng gói

Cẩn thận mở thùng đựng máy chiếu và kiểm tra xem các mục sau đây có kèm theo máy chiếu hay không:

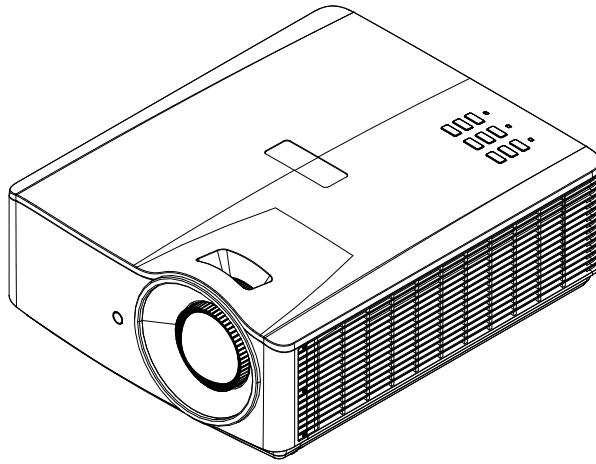

Máy chiếu



Điều khiển từ xa
(Có pin kèm theo)

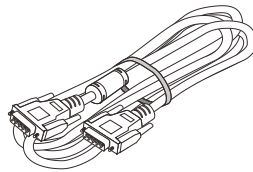

Cáp VGA

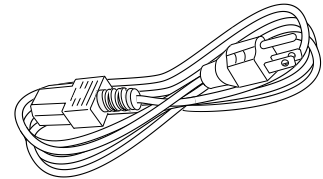

Dây nguồn



Thẻ bảo hành



Hướng dẫn khởi động nhanh

Hãy liên hệ ngay với đại lý bán hàng nếu có bất cứ phụ kiện nào bị thiếu, có vẻ bị thiệt hại hay nếu thiết bị không hoạt động. Chúng tôi đề nghị bạn nên giữ lại tài liệu đóng gói gốc nếu có ý định gửi thiết bị trở lại để được bảo hành.



Chú ý:

Tránh sử dụng máy chiếu trong các môi trường nhiều bụi.

Xem các bộ phận máy chiếu

Mặt trước - phải

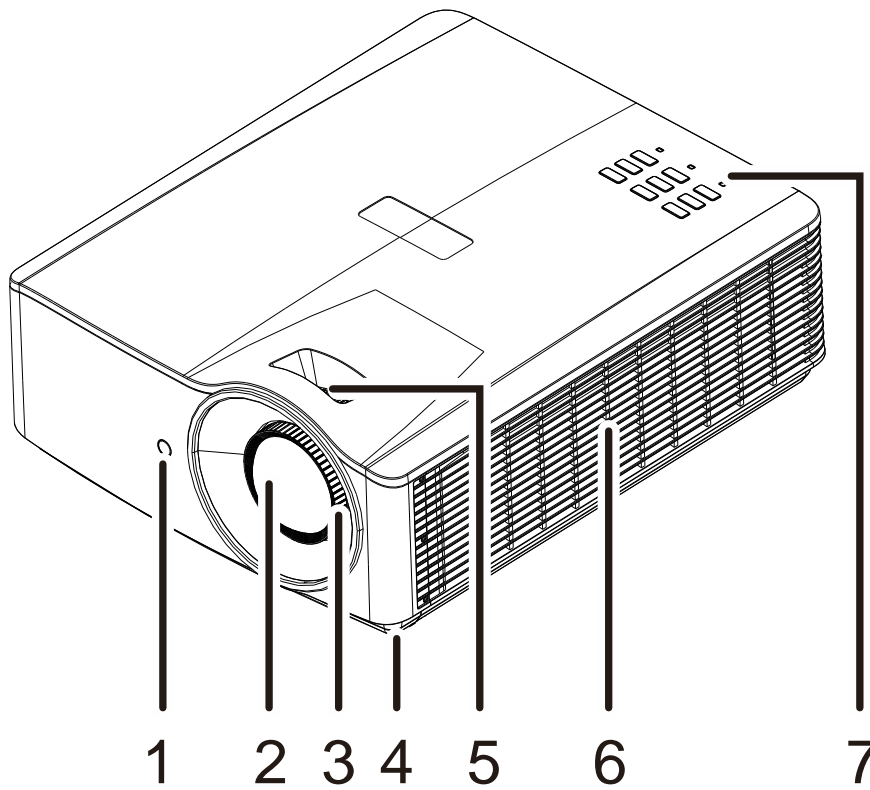

MỤC	NHÃN	MÔ TẢ	XEM TRANG
1.	Bộ thu hồng ngoại	Thu tín hiệu hồng ngoại từ điều khiển từ xa.	8
2.	Thấu kính	Ống kính chiếu.	
3.	Vòng chỉnh tiêu điểm	Lấy nét hình cần chiếu.	18
4.	Nút chỉnh độ nghiêng	Xoay cần nút chỉnh để chỉnh vị trí góc.	17
5.	Vòng thu phóng	Phóng to hình cần chiếu.	18
6.	Lỗ thông khí	Thông khí mát.	
7.	Các phím chức năng	Các nút Hiển thị Trên Màn hình (OSD).	3



Quan trọng:

Các lỗ thông khí trên máy chiếu cho phép khí lưu thông tốt - giúp đèn máy chiếu luôn mát mẻ. Không được chặn bất kỳ lỗ thông gió nào.

Mặt đĩnh—Các nút Hiển thị Trên Màn hình (OSD) và các đèn LED

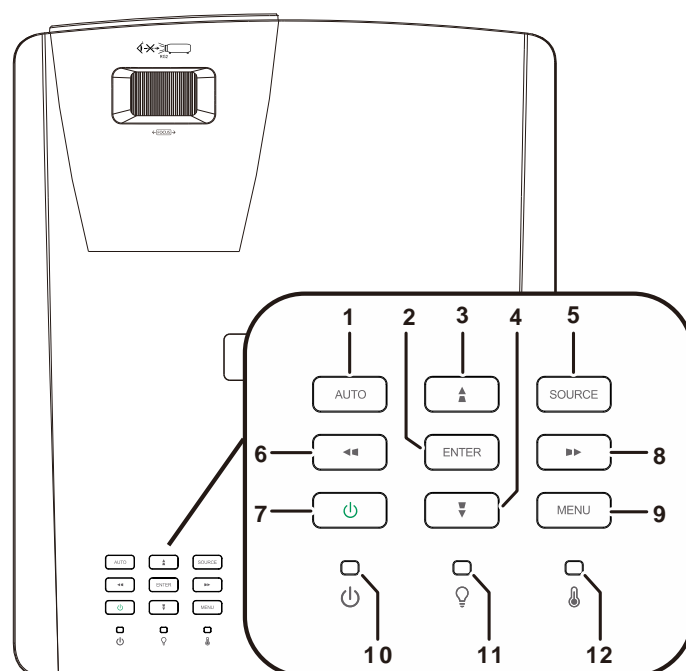

MỤC	NHÃN	MÔ TẢ	XEM TRANG
1.	AUTO	Tối ưu hóa kích thước, vị trí và độ phân giải hình ảnh.	
2.	ENTER	Vào và xác nhận mục menu OSD vừa chọn.	20
3.	▲	Điều hướng và thay đổi các cài đặt trong menu OSD. Menu bật nhanh – Dừng để chỉnh vuông dọc.	20
4.	▼	Điều hướng và thay đổi các cài đặt trong menu OSD. Menu bật nhanh – Dừng để chỉnh vuông dọc.	20
5.	SOURCE	Vào menu Nguồn.	
6.	◀◀	Điều hướng và thay đổi các cài đặt trong menu OSD. Menu bật nhanh – Dừng để chỉnh vuông ngang.	20
7.	Power	Bật hoặc tắt máy chiếu.	13
8.	▶▶	Điều hướng và thay đổi các cài đặt trong menu OSD. Menu bật nhanh – Dừng để chỉnh vuông ngang.	20
9.	MENU	Mở và thoát các menu OSD.	20
10.	Power LED	Hiển thị trạng thái bật/tắt nguồn điện theo trình tự.	60
11.	Light source LED	Hiển thị trạng thái nguồn đèn	60
12.	Temp LED	Hiển thị trạng thái nhiệt.	60

Mặt sau

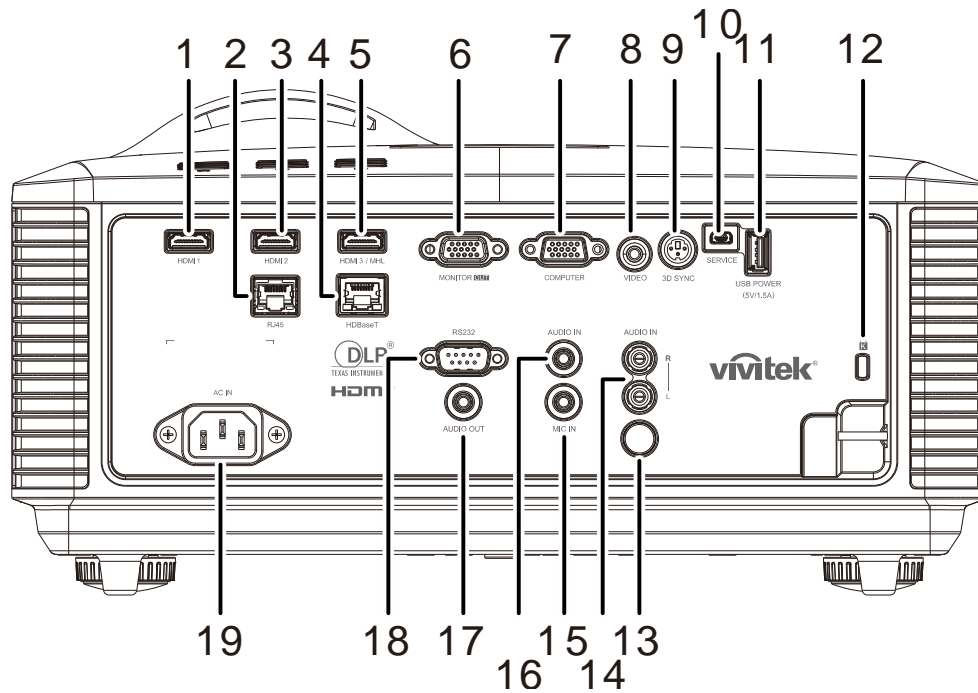

MỤC	NHÃN	MÔ TẢ	XEM TRANG
1.	HDMI 1	Cắm cáp HDMI từ thiết bị HDMI.	
2.	RJ45	Cắm cáp LAN từ Ethernet.	
3.	HDMI 2	Cắm cáp HDMI từ thiết bị HDMI.	
4.	HDBaseT	Cắm cáp Cat5e/Cat6 từ đầu truyền phát HDBaseT (ĐẦU PHÁT VIDEO MỞ RỘNG) để thu tín hiệu HDBaseT.	
5.	HDMI 3/MHL	Cắm cáp HDMI/MHL từ thiết bị HDMI/MHL. Lưu ý: Việc cài Nguồn sang HDMI 3/MHL cũng có thể đang sạc thiết bị thông minh tương thích cấp MHL vừa cắm với điều kiện là máy chiếu đang bật nguồn	
6.	MONITOR OUT	Cắm cáp RGB vào màn hình.	
7.	COMPUTER	Cắm cáp RGB từ máy tính hoặc thiết bị hỗ trợ video.	
8.	VIDEO	Cắm cáp composite (tổng hợp) từ thiết bị video.	
9.	3D-SYNC	Cắm cáp đầu vào đồng bộ 3D từ máy tính hoặc thiết bị được hỗ trợ.	
10.	SERVICE	Chỉ dành cho nhân viên bảo trì.	
11.	NGUỒN USB (5V/1,5A)	Cắm cáp USB để cấp nguồn cho USB. Lưu ý: Hỗ trợ đầu ra 5V/1,5A với điều kiện là máy chiếu đang bật nguồn.	
12.	Kensington Security Slot	An toàn đối với vật dụng cố định nhờ hệ thống Khóa Kensington®.	58
13.	IR	Thu tín hiệu hồng ngoại từ điều khiển từ xa.	
14.	AUDIO IN L/R	Cắm các cáp âm thanh từ thiết bị âm thanh cho đầu vào âm thanh VIDEO.	

MỤC	NHÃN	MÔ TẢ	XEM TRANG
15.	MIC IN	Cắm thiết bị đầu vào micro.	
16.	AUDIO IN	Cắm cáp ÂM THANH từ thiết bị âm thanh.	
17.	AUDIO OUT	Cắm cáp ÂM THANH cho đầu ra âm thanh.	
18.	RS-232C	Cắm cáp cổng nối tiếp RS-232 cho điều khiển từ xa.	
19.	AC IN	Cắm cáp NGUỒN.	

Lưu ý:

- Để sử dụng tính năng này, bạn phải cắm vào đầu nối trước khi bật/tắt máy chiếu.
- Các card điều khiển màn hình được cung cấp và hỗ trợ bởi nhà sản xuất màn hình.
- Không dùng giắc cắm này cho bất kỳ mục đích nào khác ngoài mục đích quy định.



Cảnh báo:

Vi sự an toàn, hãy ngắt mọi nguồn điện nối với máy chiếu và các thiết bị kết nối trước khi thực hiện kết nối.

Mặt đáy

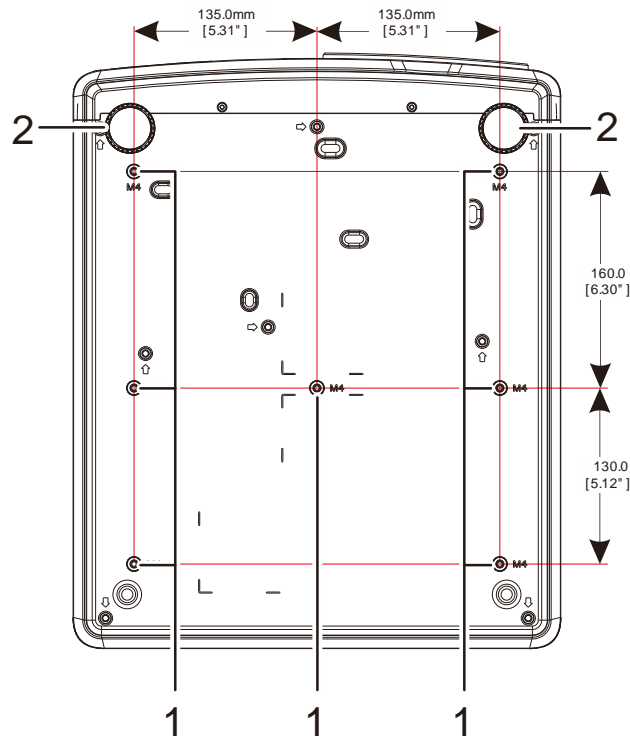

MỤC	NHÃN	MÔ TẢ	XEM TRANG
1.	Các lỗ lắp lên giá treo trần	Hãy liên hệ với đại lý bán hàng để có thông tin về cách lắp máy chiếu lên trần.	
2.	Nút chỉnh độ nghiêng	Xoay cần nút chỉnh để chỉnh vị trí góc.	17

Lưu ý:

Khi lắp đặt, đảm bảo bạn chỉ sử dụng các giá lắp đặt trên trần có trong danh mục sử dụng. Đối với các giá lắp đặt trên trần, hãy dùng phân cứng lắp đặt được thông qua và các vít M4 với độ sâu vít tối đa là 12mm (0,47 inch).
 Kết cấu của giá treo trần phải có cùng kiểu dáng và cường độ. Khả năng chịu tải của giá treo trần phải vượt quá trọng lượng của thiết bị cần lắp đặt và lưu ý thêm rằng nó cũng phải có thể chịu lực gấp ba lần trọng lượng của thiết bị trong thời gian 60 giây.

Bản vẽ tham thảo giá đỡ

Hãy thuê nhà cung cấp dịch vụ lắp đặt (có trả phí) để thiết kế và chế tạo một giá đỡ tùy chỉnh dùng để chiếu nội dung theo chiều dọc. Đảm bảo rằng thiết kế này tuân thủ các điều kiện sau:

- Sử dụng 7 lỗ vít ở mặt sau máy chiếu để siết chặt máy vào giá đỡ.
Kích thước tâm lỗ vít: 290 (bước răng = 160, 130) × 270 (bước răng = 135) mm
Kích thước lỗ vít trên máy chiếu: M4 với độ sâu tối đa 12 mm
- Cơ chế điều chỉnh ngang (ví dụ: bu lông và đai ốc ở 4 vị trí)
- Hãy thiết kế giá đỡ để nó không dễ dàng bị rơi đổ.

Bản vẽ trình bày các yêu cầu về kích thước không phải là bản vẽ thiết kế giá đỡ thực tế.

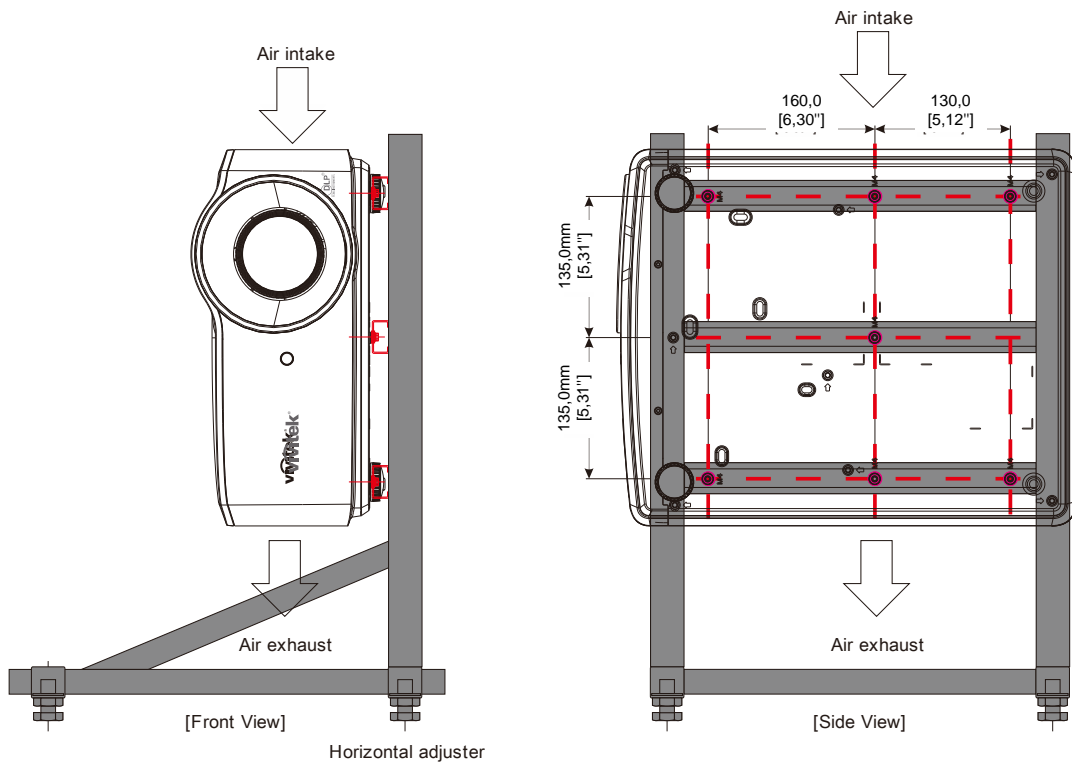

Các bộ phận điều khiển từ xa

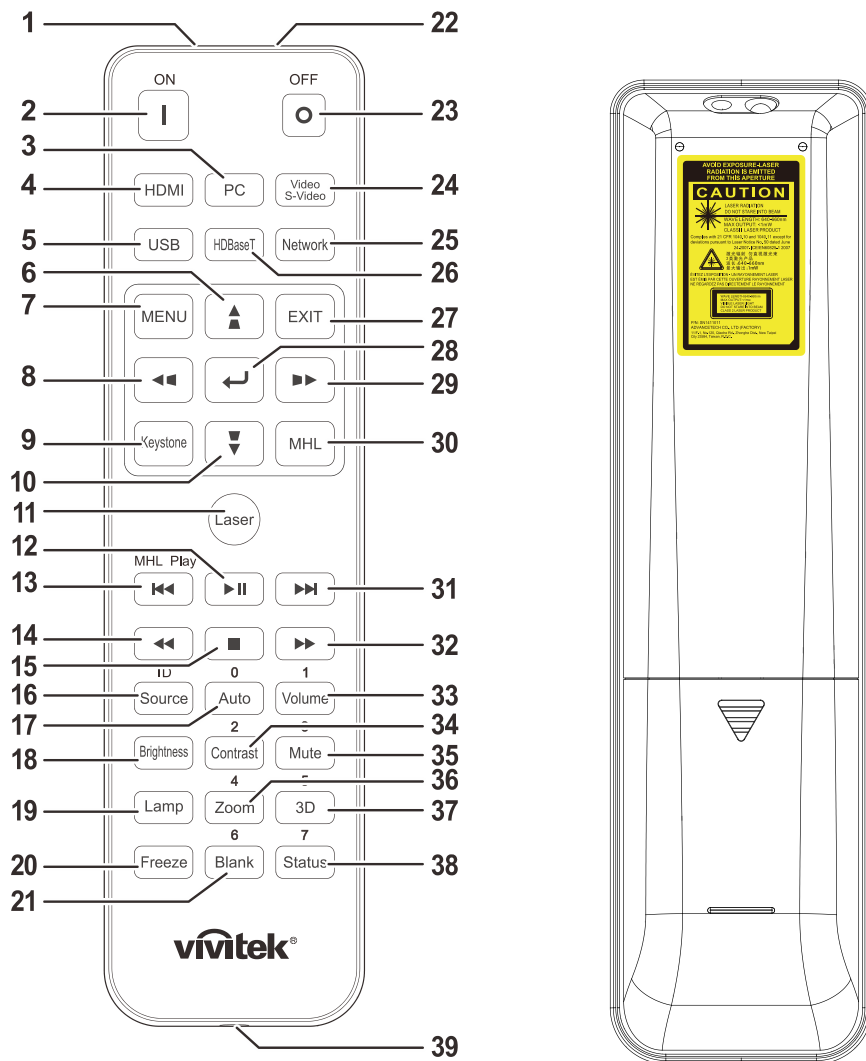

Quan trọng:

1. Tránh sử dụng máy chiếu khi bật đèn huỳnh quang sáng rực. Một số đèn hình quang cao tần có thể làm gián đoạn hoạt động của điều khiển từ xa.
2. Đảm bảo không có vật dụng nào chặn lối đi giữa điều khiển từ xa và máy chiếu. Nếu lối đi giữa điều khiển từ xa và máy chiếu bị chặn, bạn nên chuyển tín hiệu khỏi một số bề mặt phản chiếu như màn hình máy chiếu.
3. Các nút và phím trên máy chiếu có cùng chức năng như các nút tương ứng trên điều khiển từ xa. Sổ tay sử dụng này mô tả các chức năng dựa vào điều khiển từ xa.











Lưu ý:

Tuân thủ các tiêu chuẩn hiệu suất FDA về sản phẩm laser ngoại trừ những sai lệch theo Thông báo Laser số 50, ngày 24/06/2007



Chú ý:

Sử dụng các nút điều khiển, điều chỉnh hoặc thực hiện các quy trình khác so với hướng dẫn được nêu trong sổ tay này có thể gây ra sự cố phơi nhiễm ánh sáng laser nguy hiểm.

MỤC	NHÃN	MÔ TẢ	XEM TRANG
1.	IR Transmitter	Phát các tín hiệu sang máy chiếu.	
2.	Power On	Bật máy chiếu.	13
3.	PC	Hiển thị lựa chọn nguồn PC.	
4.	HDMI	Hiển thị lựa chọn nguồn HDMI1/HDMI 2/HDMI 3/MHL (bật/tắt).	
5.	USB	NA	
6.		Điều hướng và thay đổi các cài đặt trong menu OSD. Menu bật nhanh – Dùng để chỉnh vuông dọc.	20
7.	MENU	Mở menu OSD.	20
8.		Điều hướng và thay đổi các cài đặt trong menu OSD. Menu bật nhanh – Dùng để chỉnh vuông ngang.	20
9.	Keystone	Mở menu Chỉnh vuông.	
10.		Điều hướng và thay đổi các cài đặt trong menu OSD. Menu bật nhanh – Dùng để chỉnh vuông dọc.	20
11.	Laser	Nhấn để điều khiển con trỏ trên màn hình. KHÔNG CHỈA VÀO MẮT.	
12.		Phát hoặc tạm dừng video/ nhạc cho MHL.	
13.		Đảo ngược theo các gia số thiết lập cho MHL.	
14.		Phát mục trước trên danh sách tạo sẵn cho MHL.	
15.		Dừng phát video/nhạc cho MHL.	
16.	Source/ID	Nguồn tín hiệu đầu vào thay thế. Chức năng phím kết hợp cho cài đặt mã khách hàng điều khiển từ xa (Nhấn nút ID + Số trong 3 giây).	20
17.	Auto/0	Tự động chỉnh tần số, pha và vị trí. Đã sử dụng số dành cho cài đặt Mã điều khiển từ xa.	20
18.	Brightness	Hiển thị thanh cài đặt độ sáng.	
19.	Lamp	Hiển thị các lựa chọn nguồn đèn.	
20.	Freeze	Dừng/thả hình chiếu trên màn mình	
21.	Blank/6	Để màn hình trống. Đã sử dụng số dành cho cài đặt Mã điều khiển từ xa.	
22.	Laser	Dùng làm con trỏ trên màn hình. KHÔNG CHỈA VÀO MẮT.	
23.	Power Off	Tắt máy chiếu.	13
24.	Video/S-Video	Hiển thị lựa chọn nguồn Video.	
25.	Network	Mở menu Mạng OSD	
26.	HDBaseT	Hiển thị lựa chọn nguồn HDBaseT.	
27.	EXIT	Trở về trang OSD gần nhất.	
28.		Vào và xác nhận các cài đặt trong menu OSD.	20
29.		Điều chuyển và thay đổi các cài đặt trong menu OSD. Menu bật nhanh OSD – Dùng để chỉnh vuông ngang.	20
30.	MHL	Bật tính năng công nghệ Mobile High-Definition (MHD) cho các thiết bị thông minh.	
31.		Chuyển tiếp theo gia số thiết lập cho MHL.	

MỤC	NHÃN	MÔ TẢ	XEM TRANG
32.	▶▶	Phát mục sau đây trên danh sách tạo sẵn cho MHL.	
33.	Volume/1	Hiển thị thanh cài đặt Âm lượng. Đã sử dụng số dành cho cài đặt Mã điều khiển từ xa.	
34.	Contrast/2	Hiển thị thanh cài đặt Độ tương phản. Đã sử dụng số dành cho cài đặt Mã điều khiển từ xa.	
35.	Mute/3	Tắt âm loa tích hợp. Đã sử dụng số dành cho cài đặt Mã điều khiển từ xa.	
36.	Zoom/4	Hiển thị thanh cài đặt phóng thu số. Đã sử dụng số dành cho cài đặt Mã điều khiển từ xa.	18
37.	3D/5	Mở menu Cài đặt 3D OSD Đã sử dụng số dành cho cài đặt Mã điều khiển từ xa.	
38.	Status/7	Mở menu OSD Status (Trạng thái) (menu này chỉ mở khi tìm thấy thiết bị đầu vào). Đã sử dụng số dành cho cài đặt Mã điều khiển từ xa.	
39.	Wired Jack	Kết nối điều khiển từ xa có dây với máy chiếu.	

Lưu ý:

Cài đặt phím kết hợp điều khiển từ xa:

ID+0: Cài lại mã khách hàng điều khiển từ xa về cài đặt mặc định.

ID+1: Cài mã khách hàng điều khiển từ xa thành "1".

~

ID+7: Cài mã khách hàng điều khiển từ xa sang "7".

Máy chiếu cũng cần mã cài đặt để điều khiển riêng biệt. Cài đặt mã nhận dạng máy chiếu, xem trang 39.

Lưu ý:

Khi máy chiếu ở chế độ **MHL**, bàn phím trên máy chiếu phải có cùng định nghĩa phím như trên điều khiển từ xa.

Khi **MHL** hoạt động:

MENU cho cài đặt ứng dụng, ▲ **Lên**, ▼ **Xuống**, ◀ **Trái** và ▶ **Phải** được sử dụng làm các mũi tên định hướng, kể cả phím **ENTER** và **EXIT**.

Điều khiển thiết bị thông minh bằng điều khiển từ xa:

Khi máy chiếu chiếu các nội dung từ thiết bị thông minh tương thích **MHL**, bạn có thể sử dụng điều khiển từ xa để điều khiển thiết bị thông minh của mình.

Đế vào chế độ **MHL**, các nút sau đây sẽ có sẵn để điều khiển thiết bị thông minh: các phím mũi tên (▲ **Lên**, ▼ **Xuống**, ◀ **Trái**, ▶ **Phải**), **MENU**, **EXIT**, các nút điều khiển **MHL**.

Phạm vi hoạt động của điều khiển từ xa

Điều khiển từ xa sử dụng cách phát hồng ngoại để điều khiển máy chiếu. Không nhất thiết phải chĩa điều khiển từ xa trực tiếp vào máy chiếu. Với điều kiện là bạn không giữ điều khiển từ xa vuông góc với các mặt hay mặt sau của máy chiếu, thì máy chiếu sẽ hoạt động tốt trong bán kính khoảng 7 mét (23 foot) và 15 độ cao hay thấp hơn máy chiếu. Nếu máy chiếu không phản ứng với điều khiển từ xa, hãy di chuyển lại gần hơn.

Các nút trên máy chiếu và điều khiển từ xa

Bạn có thể điều khiển máy chiếu qua điều khiển từ xa hay các nút ở phía trên máy chiếu. Bạn có thể thực hiện mọi thao tác bằng điều khiển từ xa; tuy nhiên, các nút trên máy chiếu sẽ bị hạn chế khi sử dụng.

Lắp pin cho điều khiển từ xa

1. Tháo nắp đậy khung chứa pin bằng cách trượt nắp đậy theo hướng mũi tên.

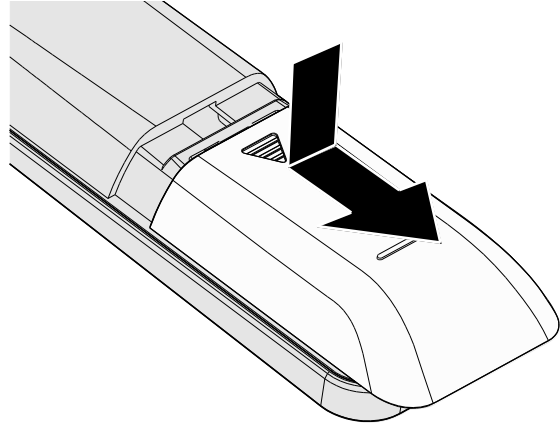

2. Lắp pin với đầu dương (+) hướng lên trên.

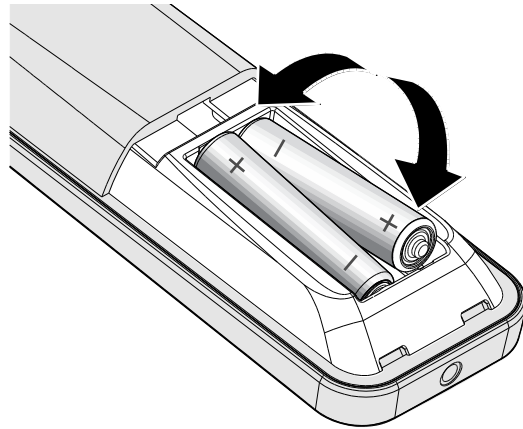

3. Đậy nắp pin.

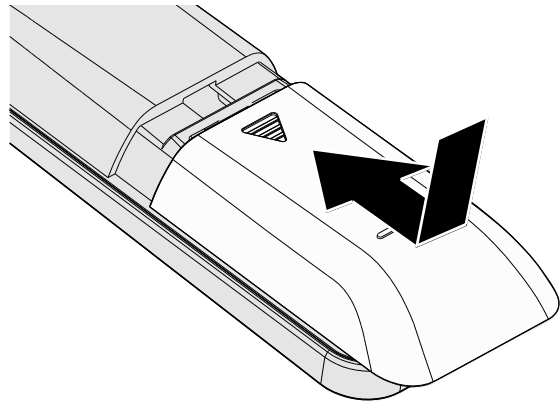



Chú ý:

1. Chỉ sử dụng các viên pin AAA (Nên sử dụng pin alkaline).
2. Tháo bỏ pin đã qua sử dụng theo các quy định pháp luật tại địa phương.
3. Tháo pin ra khi không sử dụng máy chiếu trong một thời gian dài.
4. NGUY CƠ XẢY CHÁY NỔ NẾU PIN ĐƯỢC THAY THẾ BẰNG LOẠI PIN KHÔNG PHÙ HỢP.
5. THẢI BỎ PIN ĐÃ QUÁ SỬ DỤNG THEO CÁC CHỈ DẪN.

Bật và tắt máy chiếu

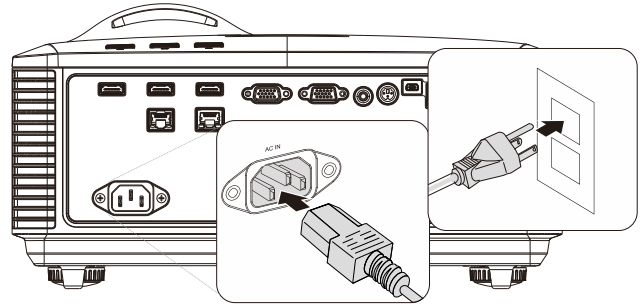
1. Kết nối chắc chắn dây nguồn và cáp tín hiệu. Khi đã kết nối, đèn LED nguồn sẽ nhấp nháy màu xanh lục rồi chuyển sang màu xanh lục cố định.



2. Bật nguồn đèn bằng cách nhấn nút “” trên máy chiếu hoặc “” trên điều khiển từ xa. Lúc này đèn LED nguồn điện sẽ nhấp nháy màu xanh lục. Màn hình khởi động sẽ hiển thị trong khoảng 30 giây. Lần đầu khi sử dụng máy chiếu, bạn có thể chọn ngôn ngữ ưu tiên từ menu bật nhanh sau khi màn hình khởi động hiển thị. (Xem [Cài đặt ngôn ngữ OSD](#) ở trang 21)

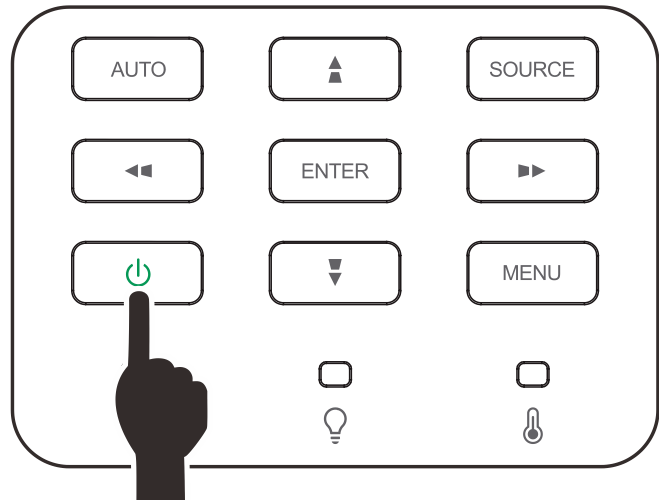

Xem [Cài đặt Mật khẩu truy cập](#) (Khóa an toàn) ở trang 15 nếu đã bật khóa an toàn.



- 3.** Nếu đã kết nối hơn một thiết bị đầu vào, nhấn nút **SOURCE** và sử dụng ▲▼ để cuộn qua lại giữa các thiết bị. (Cổng Component được hỗ trợ thông qua bộ chuyển đổi RGB sang Component.)

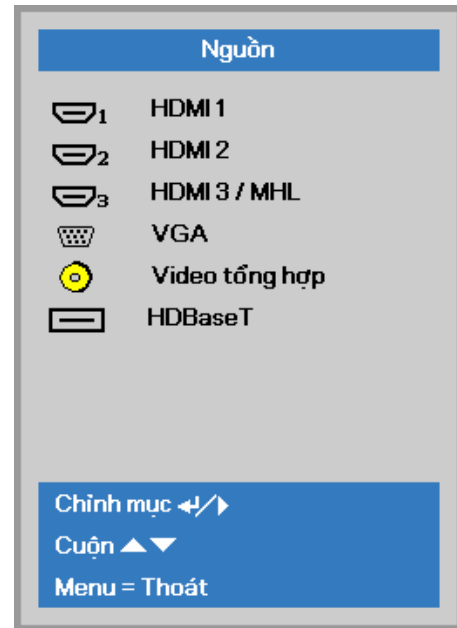

- HDMI 1: Tương thích với Giao diện Đa phương tiện Độ nét Cao (HDMI)
- HDMI 2: Tương thích với Giao diện Đa phương tiện Độ nét Cao (HDMI)
- HDMI 3 / MHL: Tương thích với Giao diện Đa phương tiện Độ nét Cao (HDMI) và Liên kết Độ nét cao Di động (MHL)
- VGA: RGB tương tự
Đầu vào DVD YCbCr/YPbPr hoặc đầu vào HDTV YPbPr qua đầu nối D-sub
- Composite Video (Video phức hợp): Video phức hợp truyền thống
- HDBaseT: Hỗ trợ truyền phát video HD, nội dung âm thanh kỹ thuật số, RS232, RJ45 và chức năng hồng ngoại qua cáp LAN CAT5e/6 tiêu chuẩn.

Lưu ý:

Bạn nên sử dụng đầu truyền phát TX được chứng nhận (ĐẦU PHÁT VIDEO MỞ RỘNG) - Rexton (EVBMN-110L38) cho chức năng HDBaseT và chúng tôi không đảm bảo đáp ứng đầy đủ khi sử dụng các nhãn hiệu đầu truyền phát TX khác.

Sử dụng cáp HDBaseT CAT5e đơn, máy chiếu hỗ trợ khoảng cách kết nối HDBaseT đến 100m/328ft.

- 4.** Khi thông báo “Power Off? /Press **Power** again” (Tắt nguồn?/Nhấn lại nút nguồn)” hiển thị, hãy nhấn nút **POWER (NGUỒN)**. Máy chiếu sẽ tắt.

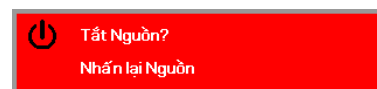

Chú ý:

Không ngắt dây nguồn cho đến khi đèn LED NGUỒN dừng nhấp nháy – báo hiệu máy chiếu đã nguội.

Cài đặt Mật khẩu truy cập (Khóa an toàn)

Bạn có thể sử dụng bốn nút (mũi tên) để cài đặt mật khẩu và ngăn chặn việc sử dụng máy chiếu trái phép. Khi đã kích hoạt, bạn phải nhập mật khẩu sau khi bật nguồn máy chiếu. (Xem [Điều chuyển menu OSD](#) ở trang 20 và [Cài đặt ngôn ngữ OSD](#) ở trang 21 để được trợ giúp về cách dùng các menu OSD.)



Quan trọng:

Lưu giữ mật khẩu ở nơi an toàn. Nếu không có mật khẩu, bạn sẽ không thể sử dụng máy chiếu. Nếu bạn làm mất mật khẩu, hãy liên hệ với đại lý bán hàng để có thông tin về cách xóa mật khẩu.

1. Nhấn nút **MENU** để mở menu OSD.



2. Nhấn nút trở **◀▶** để chuyển sang menu **Cài đặt 1**, nhấn nút trở **▲▼** để chọn **Nâng cao 1**.

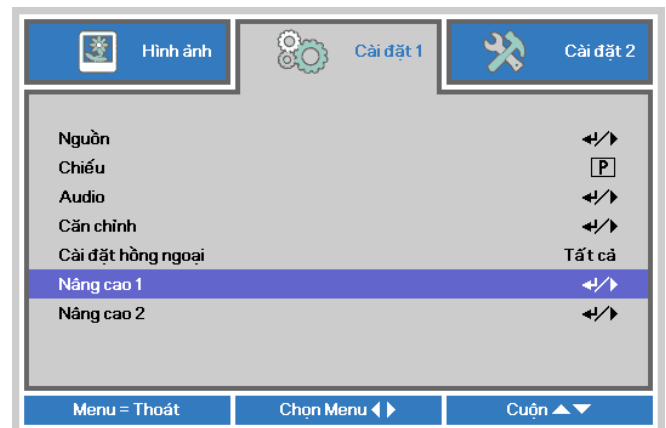

3. Nhấn **↵** (Enter) / **▶** để vào menu phụ **Nâng cao 1**. Nhấn nút trở **▲▼** để chọn **Khóa an toàn**.

4. Nhấn nút trở **◀▶** để vào và bật hoặc tắt chức năng khóa an toàn.

Hộp thoại mật khẩu sẽ tự động hiển thị.



- 5.** Bạn có thể sử dụng các nút trỏ ▲▼◀▶ cả trên bàn phím hay điều khiển từ xa hồng ngoại để nhập mật khẩu. Bạn có thể sử dụng mọi kết hợp trong 5 lần kể cả mũ tên giống nhau, nhưng không quá 5 lần.

Nhấn các nút trỏ ở mọi trình tự để cài đặt mật khẩu. Nhấn nút **MENU** để thoát hộp thoại.

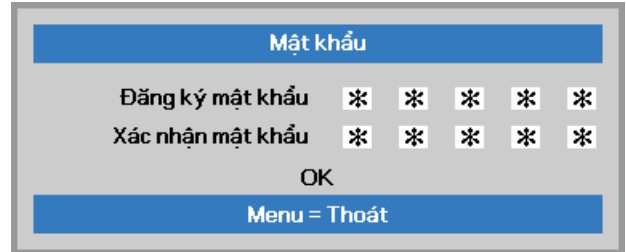
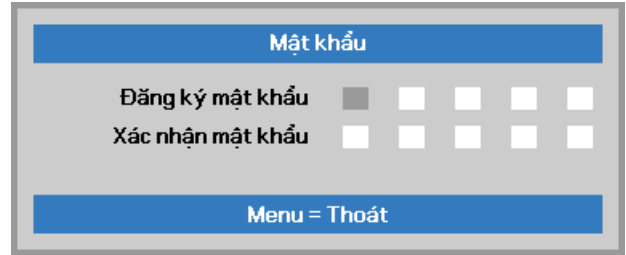

- 6.** Menu xác nhận mật khẩu sẽ hiển thị khi người dùng nhấn phím bật nguồn trong trường hợp đã bật **Khóa an toàn**. Nhập mật khẩu theo trình tự bạn đã thiết lập ở bước 5. Trong trường hợp quên mật khẩu, hãy liên hệ với trung tâm bảo hành. Trung tâm dịch vụ sẽ xác nhận người sở hữu sản phẩm và giúp cài lại mật khẩu.

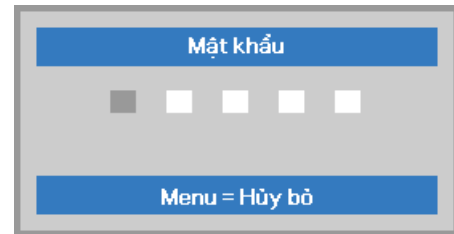

Chỉnh độ cao máy chiếu

Lưu ý các nội dung sau khi cài đặt máy chiếu:

- Bàn hay giá đỡ máy chiếu phải bằng phẳng và vững chắc.
- Đặt máy chiếu sao cho nó vuông góc với màn hình.
- Đảm bảo các loại cáp được đặt ở vị trí an toàn. Bạn có thể kẹp chúng lại.

1. Để nâng cao mức máy chiếu, vặn nút các nút chỉnh ngược chiều kim đồng hồ.

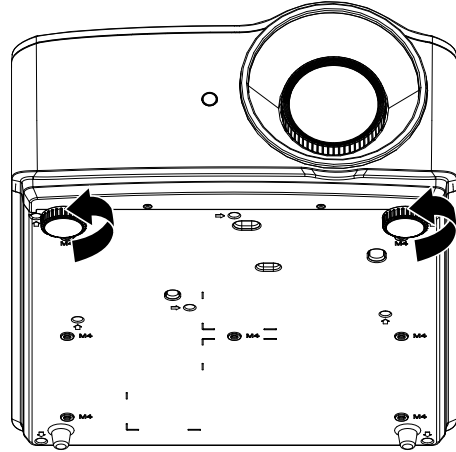

2. Để hạ thấp mức máy chiếu, nâng máy chiếu và vặn các nút chỉnh theo chiều kim đồng hồ.

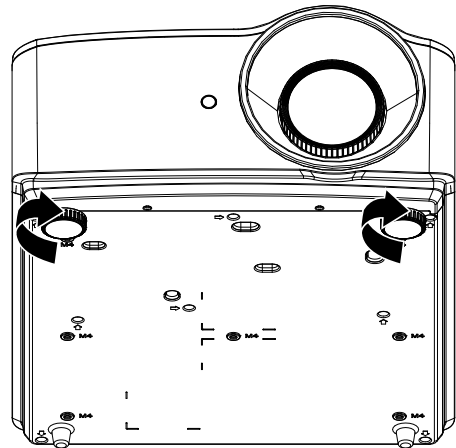

Chỉnh thu phóng, tiêu điểm và vuông hình

1. Sử dụng nút điều chỉnh **Image-zoom (Thu phóng hình)** (chỉ có trên máy chiếu) để đổi kích thước hình chiếu và kích thước màn hình. **B**

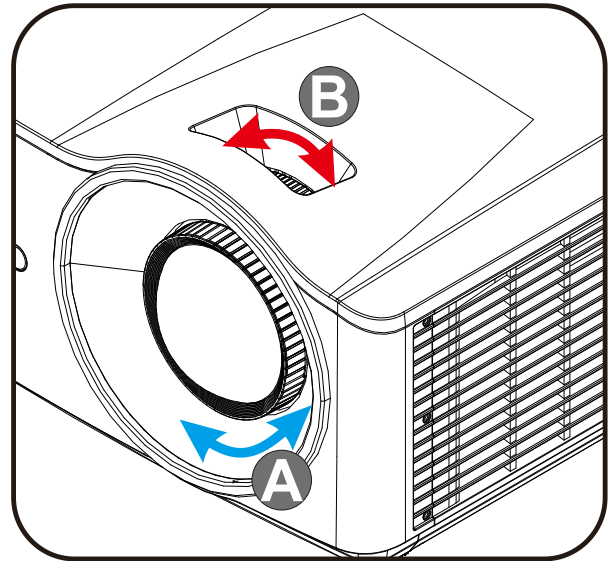

2. Sử dụng nút điều chỉnh **Image-focus (Lấy nét hình)** (chỉ có trên máy chiếu) để chỉnh độ sắc nét của hình chiếu. **A**

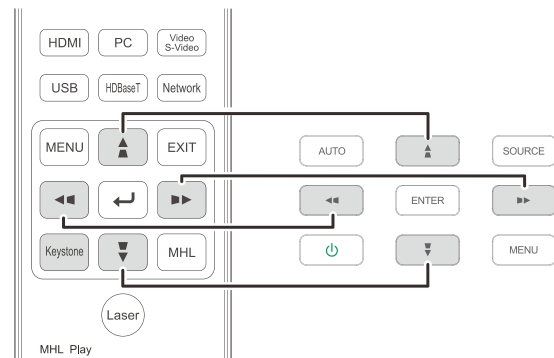

3. Nhấn các nút  (trên máy chiếu hoặc điều khiển từ xa) để hiệu chỉnh hình thang dọc hoặc ngang hoặc nhấn nút **Keystone** (trên điều khiển từ xa) để chọn chỉnh vuông V (Dọc) hoặc H (Ngang).



Điều khiển từ xa và bảng điều khiển menu OSD

4. Nút điều chỉnh vuông hình sẽ hiển thị trên màn hình.
Nhấn  cho hình chỉnh vuông dọc.
Nhấn  cho hình chỉnh vuông ngang.

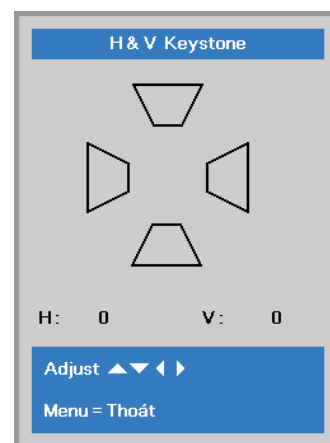

Chỉnh âm lượng

1. Nhấn các nút **Volume** trên điều khiển từ xa.
Nút điều chỉnh âm lượng sẽ hiển thị trên màn hình.

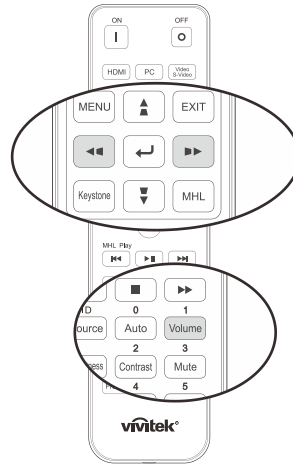

2. Nhấn các nút ◀/▶ trên bàn phím để điều chỉnh **Tăng/giảm âm lượng**.



3. Nhấn nút **MUTE** để tắt âm lượng (Tính năng này chỉ có sẵn trên điều khiển từ xa).

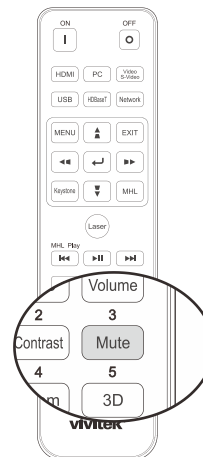

CÀI ĐẶT MENU HIỂN THỊ TRÊN MÀN HÌNH (OSD)

Các nút điều khiển menu OSD

Máy chiếu có menu OSD vốn cho phép bạn thực hiện các điều chỉnh hình ảnh và thay đổi nhiều cài đặt khác nhau.

Điều chuyển menu OSD

Bạn có thể sử dụng các nút trở trên điều khiển từ xa hoặc các nút trên máy chiếu để điều chuyển và thực hiện các thay đổi cho menu OSD. Minh họa sau đây trình bày các nút tương ứng trên máy chiếu.

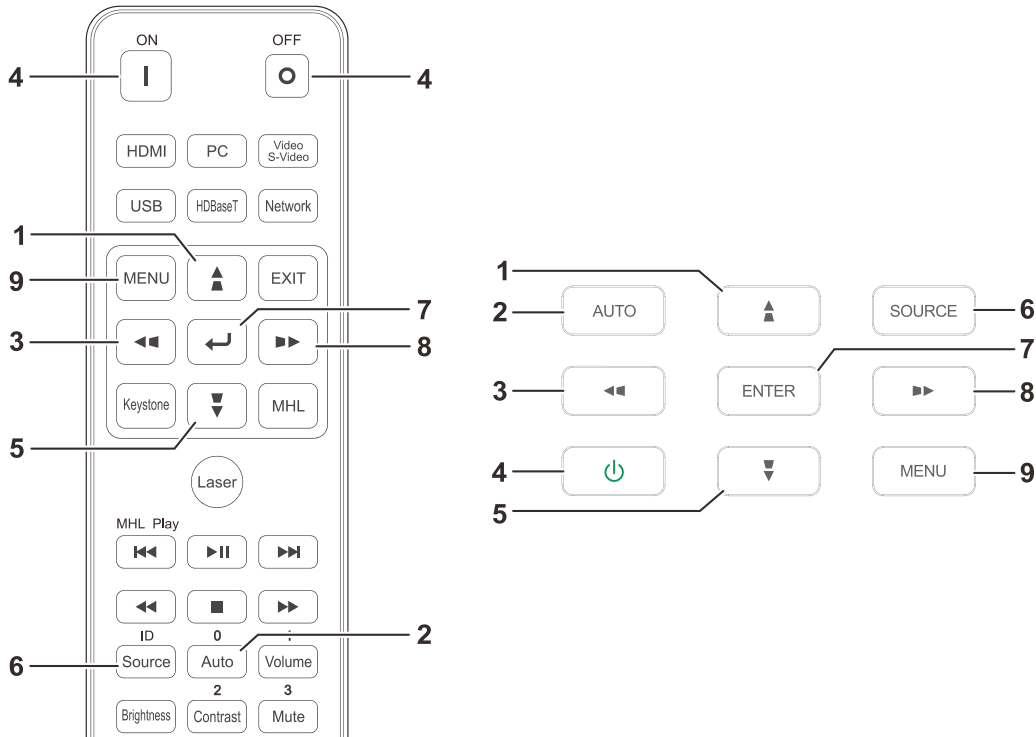

1. Để vào menu OSD, nhấn nút **MENU**.
2. Có ba menu. Nhấn các nút trở ◀/▶ để di chuyển qua các menu.
3. Nhấn các nút trở ▲/▼ để chuyển lên xuống trong menu.
4. Nhấn các nút trở ◀/▶ để thay đổi giá trị cho các cài đặt.
5. Nhấn nút **MENU** để đóng menu OSD hoặc thoát menu phụ. Nhấn nút **EXIT** để trở về menu trước.



Lưu ý:

Tùy vào nguồn video, không phải tất cả các mục trên menu OSD đều có sẵn. Ví dụ: bạn chỉ có thể sửa đổi các mục **Vị trí ngang/dọc** trong menu **Máy tính** khi đã kết nối với PC. Bạn không thể truy cập các mục không có sẵn và có màu xám.

Cài đặt ngôn ngữ OSD

Cài đặt ngôn ngữ OSD cho lựa chọn ưu tiên của bạn trước khi tiếp tục.

1. Nhấn nút **MENU**. Nhấn nút trỏ ◀▶ để điều chuyển sang **Cài đặt 1**. Nhấn nút trỏ ▲▼ để chuyển sang menu **Nâng cao 1**.



2. Nhấn nút ◀ (Enter) / ▶ để vào menu phụ **Nâng cao 1**. Nhấn nút trỏ ▲▼ cho đến khi bôi đậm **Ngôn ngữ**.



3. Nhấn nút trỏ cho đến khi bạn chọn được ngôn ngữ mong muốn.
4. Nhấn nút MENU bốn lần để đóng menu OSD.

Tổng quan về menu OSD

Sử dụng minh họa sau để tìm nhanh cài đặt hay xác định phạm vi cho cài đặt.

Menu chính	Menu phụ	Cài đặt		
Hình ảnh	Chế độ hiển thị	Trình chiếu, Sáng, Trò chơi, Phim, Sóng động, TV, sRGB, DICOM SIM, Người dùng, Người dùng2		
	Độ sáng	0~100		
	Độ t.phản	0~100		
	Máy tính	Vị trí ngang	-5~5 (tùy vào Đồng bộ tự động)	
		Vị trí dọc	-5~5 (tùy vào Đồng bộ tự động)	
		Tần số	0~31	
		Hiệu chỉnh	-5~5	
		Đồng bộ tự động	Bật, Tắt	
	Chỉnh hình tự động			
	Nâng cao	Màu sáng chói	0~10	
		Độ sắc nét	0~31	
		Gamma	1,8, 2,0, 2,2, 2,4, B&W, Theo chiều dài	
		Nhiệt độ màu	Nóng, Bình thường, Lạnh	
		Tự đ.khiển khuếch đại video	Tắt, Bật	
		Độ bão hòa video	0~100	
		Sắc độ video	0~100	
		Cân bằng trắng	Tăng Đỏ	0~200
			Tăng Lục	0~200
			Tăng Lam	0~200
			Lệch đỏ	-100~100
			Lệch lục	-100~100
Lệch lam			-100~100	
Quản lý màu	Đỏ	Độ màu, Độ bão hòa, Độ khuếch đại 0~100		
	Lục	Độ màu, Độ bão hòa, Độ khuếch đại 0~100		
	Lam	Độ màu, Độ bão hòa, Độ khuếch đại 0~100		
	Lục lam	Độ màu, Độ bão hòa, Độ khuếch đại 0~100		
	Đỏ tươi	Độ màu, Độ bão hòa, Độ khuếch đại 0~100		
	Vàng	Độ màu, Độ bão hòa, Độ khuếch đại 0~100		
	Trắng	Đỏ, Lục, Lam 0~100		

Menu chính	Menu phụ		Cài đặt		
Cài đặt 1	Nguồn	Nguồn	Chọn nguồn đầu vào tham chiếu (IR/Bàn phím)		
	Cách chiếu		Bình thường, Sau, Trên trần, Sau+Trên trần		
	Âm thanh	Âm lượng		0~10	
		Tắt âm		Tắt, Bật	
		Micro		Tắt, Bật	
		Âm lượng micro		0~10	
	Căn chỉnh	Tỉ lệ hình		Lấp đầy, 4:3, 16:9, Hộp thư, Góc, 2,35:1	
		Phóng thu số		-10~10	
		Chỉnh vuông		Ngang: -15 ~ +15 Dọc: -15 ~ +15	
		4 góc		Trái trên, Phải trên, Phải dưới, Trái dưới	
	Cài đặt hồng ngoại			Tắt cả, Hồng ngoại phía trước, Hồng ngoại phía sau	
	Nâng cao 1	Ngôn ngữ		English, Français, Deutsch, Español, Português, 简体中文, 繁體中文, Italiano, Norsk, Svenska, Nederlands, Русский, Polski, Suomi, Ελληνικά, 한국어, Magyar, Čeština, العربية, Türkçe, Việt, 日本語, ไทย, فارسی, עברית, Dansk, Fran. Can.	
		Khóa an toàn		Tắt, Bật	
		Màn hình trống		Trống, Đỏ, Lục, Lam, Trắng	
		Lôgô splash		Chuẩn, Đen, Lam	
		Tiêu đề đóng		Tắt, Bật	
		Khóa bàn phím		Tắt, Bật	
		Cài đặt 3D	3D		Tắt, DLP-Link, Hồng ngoại
			Đảo đồng bộ 3D		Tắt, Bật
			Định dạng 3D		Chuỗi khung hình, Trên/dưới, Liên kết, Gói khung (chỉ nguồn HDMI gói khung 3D)
		Nâng cao 2	Mẫu kiểm tra		Không có, RGB Ramps, Vạch màu, Vạch bậc, Bàn cờ, Khung lưới, Tuyến ngang, Tuyến dọc, Tuyến chéo, Bề dốc ngang, Bề dốc dọc, Trắng, Đỏ, Lục, Lam, Đen
			Chuyển hình ngang		-50~50
	Chuyển hình dọc			-50~50	

Menu chính	Menu phụ	Cài đặt		
Cài đặt 2	Dò nguồn tự động	Tắt, Bật		
	Tắt nguồn khi không có tín hiệu (phút)	0~180		
	Tự bật nguồn	Tắt, Bật		
	Chế độ sáng	Bình thường, Tiết kiệm, Mờ, Cực mờ, Ánh sáng tùy chỉnh, Độ sáng không đổi		
	Cài lại TẮT CẢ Trạng thái			
		Nguồn hiện hành		
		Thông tin video		
		Số giờ đèn		
		Phiên bản phần mềm		
		Mã điều khiển từ xa		
Nâng cao 1		Số serial		
	Vị trí menu	Trái, Phải, Giữ, Dưới, Trên		
	Menu trong mờ	0%, 25%, 50%, 75%, 100%		
	Chế độ tiết kiệm điện	Bật, Bật theo LAN, Bật theo HDBaseT		
	Tốc độ quạt	Bình thường, Cao		
	Thông tin đèn	Bình thường, Tiết kiệm, Mờ, Cực mờ, Ánh sáng tùy chỉnh, Độ sáng không đổi		
	Mã nhận dạng máy chiếu	0~98		
	Mã điều khiển từ xa	Mặc định, 1, 2, 3, 4, 5, 6, 7		
	Mạng	T.trạng mạng	Kết nối, Ngắt kết nối	
		DHCP	Bật, Tắt	
		Địa chỉ IP	0~255, 0~255, 0~255. 0~255	
		Mặt nạ mạng phụ	0~255, 0~255, 0~255. 0~255	
		Cổng nối	0~255, 0~255, 0~255. 0~255	
		DNS	0~255, 0~255, 0~255. 0~255	
		Áp dụng	OK/Hủy bỏ	
		Cài đặt HDBaseT	Tắt, Bật	
	Nâng cao 2	Hẹn giờ chờ (phút)	0~600	
		Bộ lọc nguồn	HDMI1	Tắt, Bật
			HDMI2	Tắt, Bật
			HDMI3/MHL	Tắt, Bật
VGA			Tắt, Bật	
Video phức hợp			Tắt, Bật	
HDBaseT			Tắt, Bật	
Cài đặt miếng lọc khí		Giờ bộ lọc khí		
		Báo nhắc giờ	Tắt, 300 giờ, 500 giờ, 1000 giờ, 1500 giờ, 2000 giờ	
		Cài lại hẹn giờ		
Ánh sáng tùy chỉnh		25~100		

Menu hình ảnh



Chú ý!

Khi thay đổi, mọi thông số ở chế độ hiển thị sẽ được lưu vào chế độ người dùng.

Nhấn nút **MENU** để mở menu **OSD**. Nhấn nút trỏ ◀▶ để di chuyển qua **Menu Hình ảnh**. Nhấn nút trỏ ▲▼ để chuyển lên và xuống trong menu **Hình ảnh**. Nhấn ◀▶ để vào và đổi các giá trị cho cài đặt.



Mục	MÔ TẢ
Chế độ hiển thị	Nhấn nút trỏ ◀▶ để vào và cài đặt Chế độ hiển thị.
Độ sáng	Nhấn nút trỏ ◀▶ để vào và chỉnh độ sáng màn hình.
Độ tương phản	Nhấn nút trỏ ◀▶ để vào và chỉnh độ tương phản màn hình.
Máy tính	Nhấn ◀ (Enter)/▶ để vào menu Máy tính. Xem Menu Máy tính ở trang 26.
Hình ảnh Tự động	Nhấn ◀ (Enter)/▶ để tự động điều chỉnh pha, hiệu chỉnh, kích thước và vị trí hình chiếu.
Nâng cao	Nhấn ◀ (Enter)/▶ để vào menu Nâng cao. Xem Tính năng nâng cao ở trang 27.
Trình Quản lý Màu	Nhấn ◀ (Enter)/▶ để vào menu Quản lý màu. Xem trang 29 để biết thêm thông tin về Quản lý màu

Menu Máy tính

Nhấn nút **MENU** để mở menu **OSD**. Nhấn ◀▶ để chuyển sang menu **Image (Hình ảnh)**. Nhấn ▲▼ để chuyển sang menu **Máy tính** rồi nhấn **Enter** hoặc ▶. Nhấn ▲▼ để chuyển lên xuống trong menu **Máy tính**.



Mục	Mô tả
Vị trí ngang	Nhấn nút trỏ ◀▶ để vào và điều chỉnh vị trí màn hình sang trái hay phải.
Vị trí dọc	Nhấn nút trỏ ◀▶ để vào và điều chỉnh vị trí màn hình lên hoặc xuống.
Tần số	Nhấn nút trỏ ◀▶ để vào và điều chỉnh đồng hồ đo tương tự/số (A/D).
Mạch điều chỉnh vết	Nhấn nút trỏ ◀▶ để vào và điều chỉnh điểm đo tương tự/số (A/D).
Đồng bộ tự động	Nhấn nút trỏ ◀▶ để vào và điều chỉnh Vị trí đồng bộ tự động sang Bật hoặc Tắt.

Tính năng nâng cao

Nhấn nút **Menu** để mở menu **OSD**. Nhấn ◀▶ để chuyển sang menu **Image (Hình ảnh)**. Nhấn ▼▲ để chuyển sang menu **Nâng cao** rồi nhấn **Enter** hoặc ▶. Nhấn ▲▼ để chuyển lên xuống trong menu **Nâng cao**.



Mục	Mô TẢ
Màu sáng	Nhấn nút trở ◀▶ để vào và điều chỉnh giá trị Màu Sáng.
Độ sắc nét	Nhấn nút trở ◀▶ để vào và chỉnh độ sắc nét màn hình.
Gamma	Nhấn nút trở ◀▶ để vào và hiệu chỉnh hệ số gamma của màn hình.
Nhiệt độ màu	Nhấn nút trở ◀▶ để vào và điều chỉnh nhiệt độ màu.
AGC của Video	Nhấn nút trở ◀▶ để vào và bật hoặc tắt Nút Điều khiển Độ khuếch đại Tự động cho nguồn video.
Độ bão hòa Video	Nhấn nút ◀▶ để vào và chỉnh độ bão hòa video.
Trạng thái màu Video	Nhấn nút ◀▶ để vào và chỉnh sắc thái/độ màu video.
Cân bằng trắng	Nhấn nút ◀ (Enter)/▶ để vào menu phụ Cân bằng trắng . Xem Cân bằng trắng ở trang 28

Cân bằng trắng

Nhấn nút **ENTER** để vào menu phụ **Cân bằng trắng**.



Mục	Mô TẢ
Tăng Đỏ	Nhấn nút ◀▶ để chỉnh Tăng cường đỏ.
Tăng Lục	Nhấn các nút ◀▶ để chỉnh Tăng Lục.
Tăng Lam	Nhấn các nút ◀▶ để chỉnh Tăng lam.
Lệch Đỏ	Nhấn các nút ◀▶ để chỉnh Lệch đỏ.
Lệch Lục	Nhấn nút ◀▶ để chỉnh Lệch lục.
Lệch Lam	Nhấn các nút ◀▶ để chỉnh Lệch lam.

Quản lý màu

Nhấn nút **Menu** để mở menu **OSD**. Nhấn ◀▶ để chuyển sang menu **Image (Hình ảnh)**. Nhấn ▼▲ để chuyển sang menu **Quản lý màu** rồi nhấn **Enter** hoặc ▶. Nhấn ▲▼ để chuyển lên xuống trong menu **Quản lý màu**.



Mục	MÔ TẢ
Màu đỏ	Chọn để vào Quản lý màu đỏ. Nhấn các nút ◀▶ để chỉnh Độ màu, Độ bão hòa và Độ khuếch đại.
Màu xanh lá cây	Chọn để vào Quản lý màu lục. Nhấn các nút ◀▶ để chỉnh Độ màu, Độ bão hòa và Độ khuếch đại.
Màu xanh da trời	Chọn để vào Quản lý màu lam. Nhấn các nút ◀▶ để chỉnh Độ màu, Độ bão hòa và Độ khuếch đại.
Màu lục lam	Chọn để vào Quản lý màu lục lam. Nhấn các nút ◀▶ để chỉnh Độ màu, Độ bão hòa và Độ khuếch đại.
Màu hồng tía	Chọn để vào Quản lý màu đỏ tươi. Nhấn các nút ◀▶ để chỉnh Độ màu, Độ bão hòa và Độ khuếch đại.
Màu vàng	Chọn để vào Quản lý màu vàng. Nhấn các nút ◀▶ để chỉnh Độ màu, Độ bão hòa và Độ khuếch đại.
Màu trắng	Chọn để vào Quản lý màu trắng. Nhấn các nút ◀▶ để chỉnh màu Đỏ, Lục và Lam.

Menu Cài đặt 1

Nhấn nút **MENU** để mở menu **OSD**. Nhấn nút trỏ ▲▼ để chuyển sang menu **Cài đặt 1**. Nhấn nút trỏ ▲▼ để chuyển lên xuống trong menu **Cài đặt 1**. Nhấn ◀▶ để vào và đổi các giá trị cho cài đặt.



Mục	MÔ TẢ
Nguồn	Nhấn nút trỏ ◀▶ để vào menu Nguồn. Chọn nguồn đầu vào chuẩn (Hồng ngoại/Bàn phím).
Chiếu	Nhấn nút trỏ ◀▶ để vào và chọn từ bốn cách chiếu.
Audio	Nhấn ◀ (Enter)/▶ để vào menu Âm thanh. Xem Âm thanh ở trang 31.
Căn chỉnh	Nhấn ◀ (Enter)/▶ để vào menu Nâng cao 1. Xem Căn chỉnh ở trang 32.
Cài đặt hồng ngoại	Nhấn nút trỏ ◀▶ để vào và chọn Cài đặt hồng ngoại khác.
Nâng cao 1	Nhấn ◀ (Enter)/▶ để vào menu Nâng cao 1. Xem Tính năng Nâng cao 1 ở trang 34.
Nâng cao 2	Nhấn ◀ (Enter)/▶ để vào menu Nâng cao 2. Xem Tính năng Nâng cao 2 ở trang 36.

Âm thanh

Nhấn nút **Menu** để mở menu **OSD**. Nhấn ◀▶ để chuyển sang menu **Cài đặt 1**. Nhấn ▼▲ để chuyển sang menu **Âm thanh** rồi nhấn **Enter** hoặc ▶. Nhấn ▼▲ để chuyển lên xuống trong menu **Âm thanh**.



Mục	Mô tả
Âm lượng	Nhấn nút trở ▶◀ để vào và chỉnh âm lượng.
Tắt tiếng	Nhấn nút trở ▶◀ để vào và bật hoặc tắt loa.
MICRO	Nhấn nút trở ▶◀ để vào và bật hoặc tắt micro.
Âm lượng micro	Nhấn nút trở ▶◀ để vào và chỉnh âm lượng micro.

Căn chỉnh

Nhấn nút **Menu** để mở menu **OSD**. Nhấn ◀▶ để chuyển sang menu **Cài đặt 1**. Nhấn ▼▲ để chuyển qua menu **Căn chỉnh** rồi nhấn **Enter** hoặc ▶. Nhấn ▼▲ để chuyển lên xuống trong menu **Căn chỉnh**.

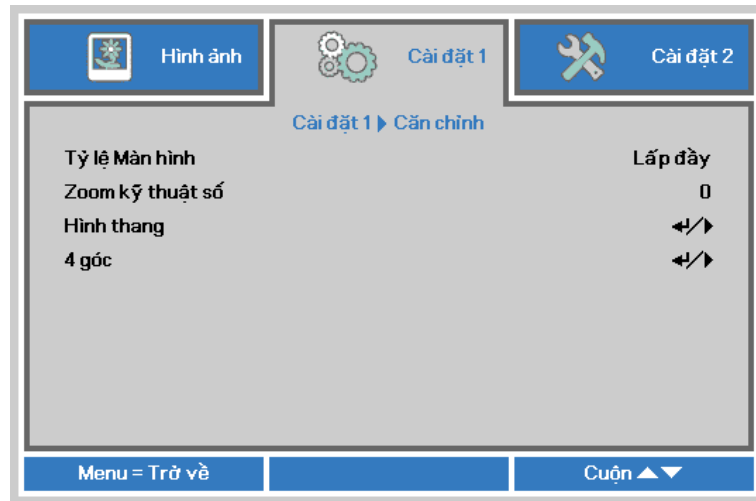

Mục	MÔ TẢ
Tỷ lệ màn hình	Nhấn nút trở ◀▶ để vào và chỉnh tỷ lệ màn hình video.
Zoom kỹ thuật số	Nhấn nút trở ◀▶ để vào và chỉnh menu Phóng thu số.
Hình thang	Nhấn ◀↵ (Enter)/▶ để vào menu chỉnh vuông. Xem Keystone ở trang 32.
4 góc	Nhấn ◀↵ (Enter)/▶ để vào menu phụ 4 góc. Xem 4 góc ở trang 33. Lưu ý: Không có sự hỗ trợ khi đã kích hoạt chế độ 3D.

Keystone

Nhấn nút **Menu** để mở menu **OSD**. Nhấn ◀▶ để chuyển sang menu **Cài đặt 1**. Nhấn ▼▲ để chuyển qua menu **Căn chỉnh** rồi nhấn **Enter** hoặc ▶. Nhấn ▼▲ để chuyển sang menu **Chỉnh vuông** rồi nhấn **Enter** hoặc ▶. Nhấn ▼▲ để chỉnh các giá trị chiều dọc từ -30 đến 30. Nhấn ◀▶ để chỉnh các giá trị chiều ngang từ -30 đến 30.

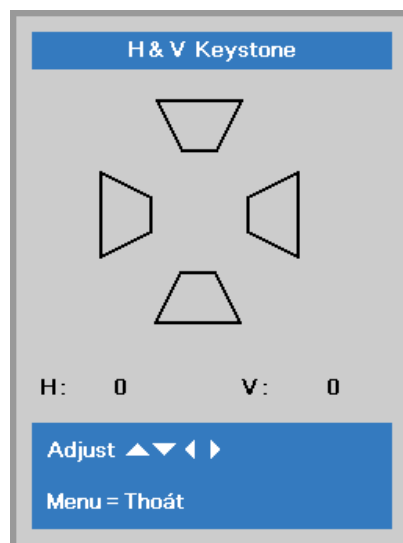

4 góc

Nhấn nút **Menu** để mở menu **OSD**. Nhấn ◀▶ để chuyển sang menu **Cài đặt 1**. Nhấn ▼▲ để chuyển qua menu **Căn chỉnh** rồi nhấn **Enter** hoặc ▶. Nhấn ▼▲ để chuyển sang menu **4 góc** rồi nhấn **Enter** hoặc ▶.

1. Nhấn các nút trỏ ▲/▼ để chọn một góc và nhấn **ENTER**.

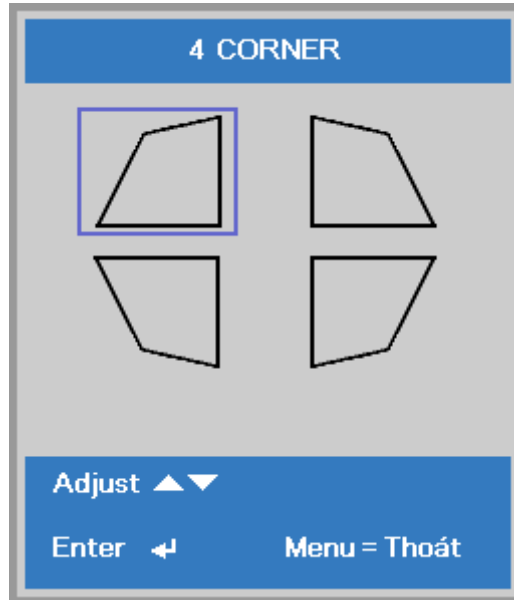

2. Nhấn các nút trỏ ▲/▼ để điều chỉnh theo chiều dọc và nhấn các nút trỏ ◀/▶ để điều chỉnh theo chiều ngang.
3. Nhấn **MENU** để lưu và thoát cài đặt.

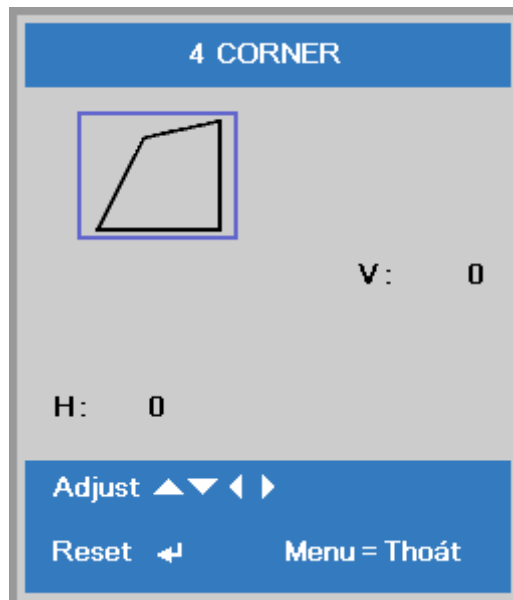

Tính năng Nâng cao 1

Nhấn nút **Menu** để mở menu **OSD**. Nhấn ◀▶ để chuyển sang menu **Cài đặt 1**. Nhấn ▲▼ để chuyển sang menu **Nâng cao 1** rồi nhấn **Enter** hoặc ▶. Nhấn ▲▼ để chuyển lên xuống trong menu **Nâng cao 1**. Nhấn ◀▶ để vào và đổi các giá trị cho cài đặt.



Mục	MÔ TẢ
Ngôn ngữ	Nhấn nút trở ◀▶ để vào và chọn menu Ngôn ngữ Khác.
Khóa An toàn	Nhấn nút trở ◀▶ để vào và bật hoặc tắt chức năng khóa an toàn.
Màn hình Trống	Nhấn nút trở ◀▶ để vào và chọn màu sắc khác để làm trống màn hình.
Logo splash	Nhấn nút trở ◀▶ để vào và bật hoặc tắt Lôgô splash.
Phụ đề đóng	Nhấn nút trở ◀▶ để vào và bật hoặc tắt Tiêu đề đóng
Khóa bàn phím	Nhấn nút trở ◀▶ để vào và bật hay tắt các phím vốn có thể được thực hiện bằng bàn phím. Lưu ý: Giữ nút ▼ trên bàn phím trong 5 giây để mở khóa bàn phím
Cài đặt 3D	Nhấn ◀ (Enter)/▶ để vào menu 3D. Xem trang 35 để biết thêm thông tin về <i>Cài đặt 3D</i> .

Lưu ý:

Để tận hưởng chức năng 3D, trước tiên hãy bật chức năng Play Movie (Phát phim) trong cài đặt 3D được tìm thấy trên thiết bị DVD của bạn trong menu 3D Disc (Đĩa 3D).

Cài đặt 3D



Mục	Mô tả
3D	Nhấn nút trở ◀▶ để vào và chọn chế độ 3D khác.
Đảo đồng bộ 3D	Nhấn nút trở ◀▶ để vào và bật hoặc tắt chức năng Đảo Đồng bộ 3D.
Định dạng 3D	Nhấn nút trở ◀▶ để vào và chọn Định dạng 3D khác.

Lưu ý:

1. Mục menu OSD 3D sẽ có màu xám nếu không có nguồn 3D thích hợp. Đây là cài đặt mặc định.
2. Khi máy chiếu được kết nối với nguồn 3D thích hợp, mục menu OSD 3D sẽ được bật lên để bạn lựa chọn.
3. Dùng kính 3D để xem hình 3D.
4. Bạn cần nội dung 3D từ file DVD 3D hoặc media 3D.
5. Bạn cần bật nguồn 3D (một số nội dung DVD 3D có thể có tính năng tùy chọn bật-tắt 3D).
6. Bạn cần dùng kính 3D của DLP-Link hoặc kính cửa trập 3D hồng ngoại. Với kính cửa trập 3D hồng ngoại, bạn cần cài đặt driver vào máy tính và kết nối với bộ phát USB.
7. Chế độ 3D của menu OSD cần thích hợp với loại kính (DLP-Link hoặc 3D hồng ngoại).
8. Bật nguồn kính. Kính thường tích hợp nút bật-tắt nguồn.
Mỗi loại kính đều có các hướng dẫn cấu hình riêng. Vui lòng thực hiện theo các hướng dẫn cấu hình kèm theo kính của bạn để hoàn tất quy trình cài đặt.
9. 3D thụ động sẽ không hỗ trợ thông qua Đầu vào/ra đồng bộ 3D.

Lưu ý:

Vì các loại kính khác nhau (Kính DLP-Link hoặc kính chắn hồng ngoại) có các hướng dẫn cài đặt riêng, hãy thực hiện theo các hướng dẫn để hoàn tất quy trình cài đặt.

Tính năng Nâng cao 2

Nhấn nút **Menu** để mở menu **OSD**. Nhấn ◀▶ để chuyển sang menu **Cài đặt 1**. Nhấn ▲▼ để chuyển sang menu **Nâng cao 2** rồi nhấn **Enter** hoặc ▶. Nhấn ▲▼ để chuyển lên xuống trong menu **Nâng cao 2**. Nhấn ◀▶ để vào và đổi các giá trị cho cài đặt.

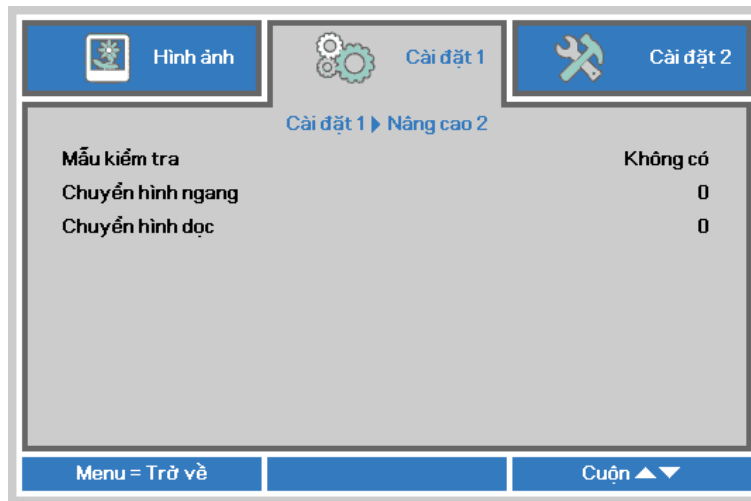

Mục	MÔ TẢ
Mẫu kiểm tra	Nhấn nút trở ◀▶ để vào và chọn Mẫu kiểm tra bên trong.
Chuyển hình ngang	Nhấn nút trở ◀▶ để vào và cài Chuyển hình ngang.
Chuyển hình dọc	Nhấn nút trở ◀▶ để vào và cài Chuyển hình dọc.

Menu Cài đặt 2

Nhấn nút **MENU** để mở menu **OSD**. Nhấn nút trỏ ▲ ▼ để chuyển sang menu **Cài đặt 2**. Nhấn nút trỏ ▲ ▼ để chuyển lên xuống trong menu **Cài đặt 2**.

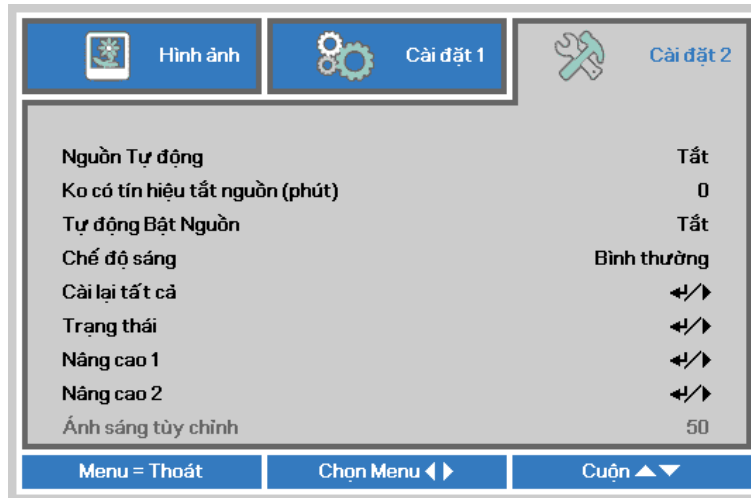

Mục	Mô tả
Nguồn tự động	Nhấn nút trỏ ◀▶ để vào và bật hoặc tắt chức năng dò nguồn tự động.
Ko có tín hiệu tắt nguồn (phút)	Nhấn nút trỏ ◀▶ để vào và cài đặt chức năng tắt đèn tự động khi không có tín hiệu.
Tự động Bật Nguồn	Nhấn nút trỏ ◀▶ để vào và bật hay tắt chức năng Tự bật nguồn khi dùng nguồn điện AC (xoay chiều).
Chế độ sáng	Nhấn nút trỏ ◀▶ để vào và chọn Chế độ sáng với độ sáng cao hơn hoặc thấp hơn nhằm kéo dài tuổi thọ đèn.
Cài lại tất cả	Nhấn ◀ (Enter)/▶ để cài lại mọi cài đặt về giá trị mặc định.
Trạng thái	Nhấn ◀ (Enter)/▶ để vào menu Status (Trạng thái). Xem trang 38 để biết thêm thông tin về <i>Trạng</i> thái.
Nâng cao 1	Nhấn ◀ (Enter)/▶ để vào menu Nâng cao 1. Xem <i>Tính năng Nâng</i> cao 1 ở trang 39.
Nâng cao 2	Nhấn ◀ (Enter)/▶ để vào menu Nâng cao 2. Xem <i>Tính năng Nâng</i> cao 2 ở trang 52.
Ánh sáng tùy chỉnh	Ở chế độ Ánh sáng tùy chỉnh, nhấn nút trỏ ◀▶ để vào và điều chỉnh độ sáng máy chiếu sang mức tương tự. Lưu ý: Khi Chế độ sáng được cài sang Ánh sáng tùy chỉnh, chức năng Ánh sáng tùy chỉnh sẽ bật.

Lưu ý:

Cực mờ:: Tiết kiệm 50% mức tiêu thụ nguồn đèn bằng màn hình trống (nhấn nút BLANK)

Trạng thái

Nhấn nút trỏ ▲ ▼ để chuyển lên xuống trong menu **Cài đặt 2**. Chọn menu **Trạng thái** và nhấn **Enter** hoặc ► để vào.

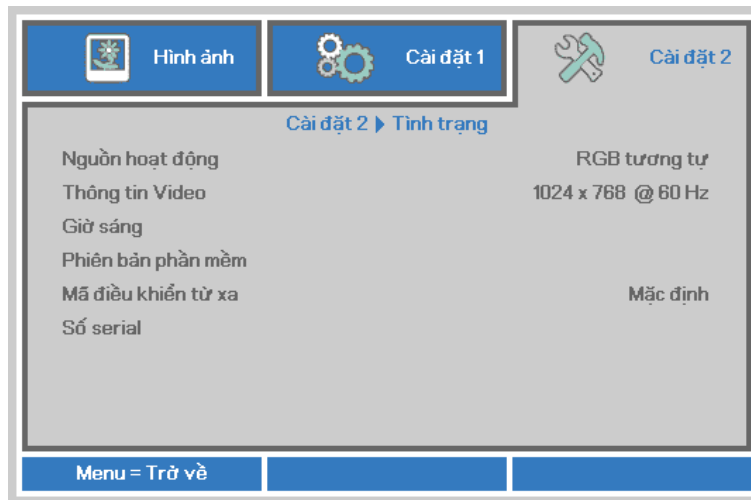

Mục	MÔ TẢ
Nguồn hoạt động	Hiển thị nguồn vừa kích hoạt.
Thông tin Video	Hiển thị thông tin về độ phân giải/video cho nguồn RGB cũng như chuẩn màu cho nguồn video.
Giờ sáng	Thông tin sử dụng số giờ đèn sẽ hiển thị.
Phiên bản phần mềm	Hiển thị phiên bản phần mềm hệ thống.
Mã điều khiển từ xa	Hiển thị mã của bộ điều khiển từ xa
Số serial	Hiển thị số serial của sản phẩm.

Tính năng Nâng cao 1

Nhấn nút **Menu** để mở menu **OSD**. Nhấn ◀▶ để chuyển sang menu **Cài đặt 2**. Nhấn ▲▼ để chuyển sang menu **Nâng cao 1** rồi nhấn **Enter** hoặc ▶. Nhấn ▲▼ để chuyển lên xuống trong menu **Nâng cao 1**. Nhấn ◀▶ để vào và đổi các giá trị cho cài đặt.

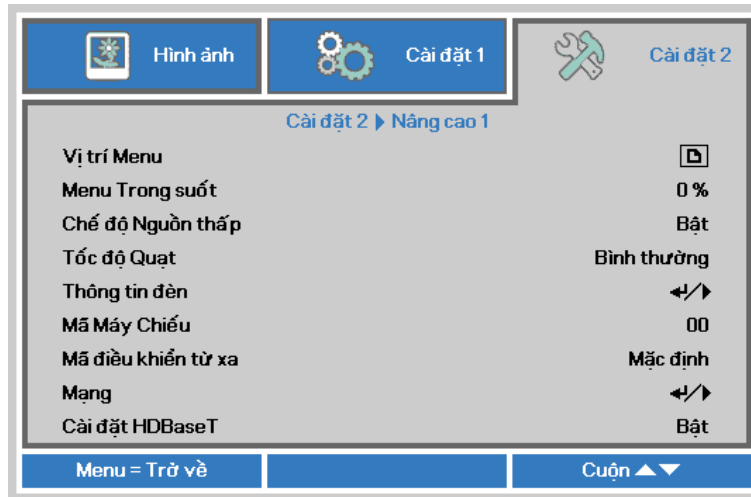

Mục	Mô Tả
Vị trí Menu	Nhấn nút ◀▶ để vào và chọn vị trí menu OSD khác nhau.
Menu Trong suốt	Nhấn nút trở ◀▶ để vào và chọn mức sáng trong mờ của nền menu OSD.
Chế độ Nguồn thấp	Nhấn nút trở ◀▶ để vào và bật Chế độ tiết kiệm điện hoặc Bật theo LAN.
Tốc độ quạt	Nhấn nút trở ◀▶ để vào và chuyển qua lại giữa các tốc độ quạt Bình thường và Cao. Lưu ý: Chúng tôi đề nghị bạn chọn tốc độ cao trong các môi trường có nhiệt độ và độ ẩm cao hoặc các khu vực có độ cao (cao hơn 1500 mét/4921 foot).
Thông tin đèn	Nhấn ◀ (Enter)/▶ để vào menu Thông tin đèn nhằm hiển thị số giờ đèn cho từng chế độ sáng.
Mã Máy Chiếu	Nhấn nút trở ◀▶ để vào và chỉnh Mã nhận dạng máy chiếu gồm 2 chữ số từ 00-98.
Mã điều khiển từ xa	Nhấn các nút trở ◀▶ để chọn Mã điều khiển từ xa nhằm phù hợp với cài đặt mã điều khiển từ xa hiện tại.
Mạng	Nhấn ◀ (Enter)/▶ để vào menu Mạng. Xem trang 41 để biết thêm thông tin về Mạng .
Cài đặt HDBaseT	Nhấn nút trở ◀▶ để vào và bật hoặc tắt cài đặt HDBaseT.

Lưu ý:

Về “**Bật theo LAN**”, cổng RJ45 sẽ hỗ trợ để được khởi động ở chế độ này nhưng lượng vô hướng sẽ không hỗ trợ.

Lưu ý:

- Điều khiển từ xa có mã khách hàng mặc định sẽ có sẵn cho mọi cài đặt Mã điều khiển từ xa trên menu OSD.
- Khóa trạng thái sẽ có sẵn cho mọi cài đặt Mã điều khiển từ xa trên menu OSD
- NẾU người dùng quên cài đặt Mã điều khiển từ xa hiện tại, hãy nhấn phím Status (Trạng thái) để bật lên menu OSD THÔNG TIN nhằm kiểm tra cài đặt Mã điều khiển từ xa hiện tại và sau đó điều chỉnh mã này trên điều khiển từ xa để đáp ứng cài đặt menu OSD.
- Sau khi điều chỉnh Mã điều khiển từ xa từ menu OSD, chỉ khi Menu OSD đã được đóng thì giá trị mã mới có thể có hiệu lực và được ghi nhớ.
- Giá trị cài đặt “Mặc định” có nghĩa là mã số 0 trên điều khiển từ xa.

Lưu ý:

1. **Bật chức năng Điều khiển HDBaseT** khi bạn muốn sử dụng đầu truyền phát HDBaseT TX. (Di chuyển chức năng điều khiển RS232 và RJ45/LAN từ máy chiếu sang đầu truyền phát HDBaseT TX.) Xem bảng chức năng điều khiển HDBaseT.
2. Khi HDBaseT bật, **Chế độ tiết kiệm điện** sẽ tự động cài sang **Bật theo HDBaseT**.
3. **HDBaseT control** sẽ bị tắt khi tín hiệu đầu truyền phát HDBaseT TX bị gián đoạn.

Bảng chức năng điều khiển HDBaseT

Bên điều khiển	Chức năng	Chế độ máy chiếu			Chú thích
		Chế độ tiết kiệm điện Bật (<0,5W)	Chế độ tiết kiệm điện Bật theo LAN (<3W)	Bật điều khiển HDBaseT Chế độ tiết kiệm điện Bật theo HDBaseT(<6W)	
Máy chiếu	Hồng ngoại phía trước (không dây)	O	O	O (Có thể tắt bằng menu OSD)	
	Hồng ngoại phía sau (không dây)	O	O	O (Có thể tắt bằng menu OSD)	
	RS-232	O	O	X	
	RJ45/LAN	X	O	X	
	Điều khiển từ xa có dây	O	O	O	
Đầu truyền phát HDBaseT TX	Hồng ngoại HDBT(không dây)	X	X	O	
	RS-232	X	X	O	
	RJ45/LAN	X	X	O	
	Điều khiển từ xa có dây	X	X	O	Người dùng có thể kết nối điều khiển từ xa có dây ở bên HDBaseT TX để có được chức năng có dây.

O : Bật

X : Tắt

Mạng



Mục	Mô tả
Trạng thái mạng	Hiển thị trạng thái kết nối mạng.
DHCP	Nhấn ◀▶ để bật hay tắt DHCP. Lưu ý: Nếu bạn chọn DHCP Tắt, hãy điền các mục Địa chỉ IP, Mặt nạ mạng phụ, Cổng nối và DNS.
Địa chỉ IP	Nhập địa chỉ IP hợp lệ nếu đã tắt DHCP.
Mặt nạ Mạng con	Nhập mặt nạ mạng phụ hợp lệ nếu đã tắt DHCP.
Cửa vào	Nhập địa chỉ cổng nối hợp lệ nếu đã tắt DHCP.
DNS	Nhập tên DNS hợp lệ nếu đã tắt DHCP.
Áp dụng	Nhấn ◀ (Enter) / ▶ để xác nhận các cài đặt.

LAN_RJ45

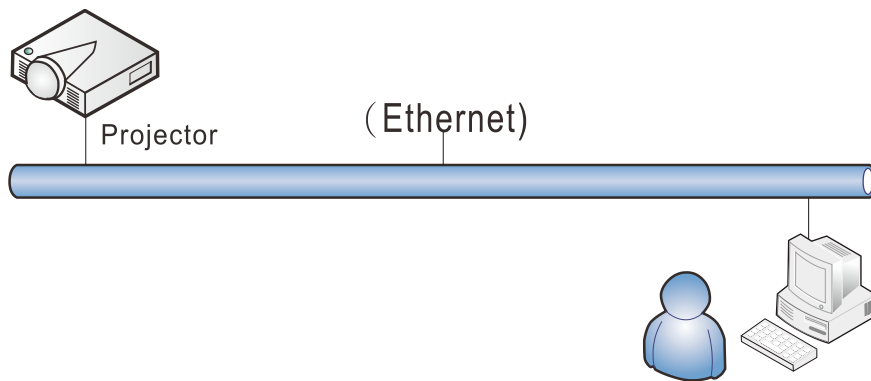

Chức năng đầu cuối mạng LAN có dây

Cùng có thể điều khiển từ xa và giám sát máy chiếu từ PC hoặc (Laptop) qua mạng LAN có dây. Việc tương thích với các hộp điều khiển Crestron / AMX (Device Discovery) / Extron không chỉ cho phép quản lý máy chiếu chung qua mạng mà còn cho phép quản lý từ bảng điều khiển trên màn hình trình duyệt PC (hoặc Laptop).

- ★ Crestron là thương hiệu đã đăng ký của Crestron Electronics, Inc. tại Mỹ.
- ★ Extron là thương hiệu đã đăng ký của Extron Electronics, Inc tại Mỹ.
- ★ AMX là thương hiệu đã đăng ký của AMX LLC tại Mỹ.
- ★ PJLink được áp dụng cho giấy phép đăng ký thương hiệu và logo tại Nhật, Mỹ và các quốc gia khác bởi JBMIA.

Thiết bị ngoại vi hỗ trợ

Máy chiếu này được hỗ trợ bởi các lệnh quy định từ trình điều khiển và phần mềm liên quan của Crestron Electronics (vd: RoomView ®).

<http://www.crestron.com/>

Máy chiếu này được hỗ trợ bởi AMX (Device Discovery).

<http://www.amx.com/>

Máy chiếu này tương thích để hỗ trợ (các) thiết bị Extron dùng để tham chiếu.

<http://www.extron.com/>

Máy chiếu này hỗ trợ tất cả các lệnh của PJLink Loại 1 (Phiên bản 1.00).

<http://pjlink.jbmia.or.jp/english/>

Để có thêm thông tin chi tiết về các loại thiết bị ngoại vi khác nhau vốn có thể được kết nối với cổng LAN/RJ45 và điều khiển từ xa máy chiếu, cũng như các lệnh điều khiển liên quan hỗ trợ cho từng thiết bị ngoại vi, vui lòng liên hệ trực tiếp với Nhóm Hỗ trợ Dịch vụ.

LAN RJ45

1. Cắm cáp RJ45 vào các cổng RJ45 trên máy chiếu và PC (Laptop).

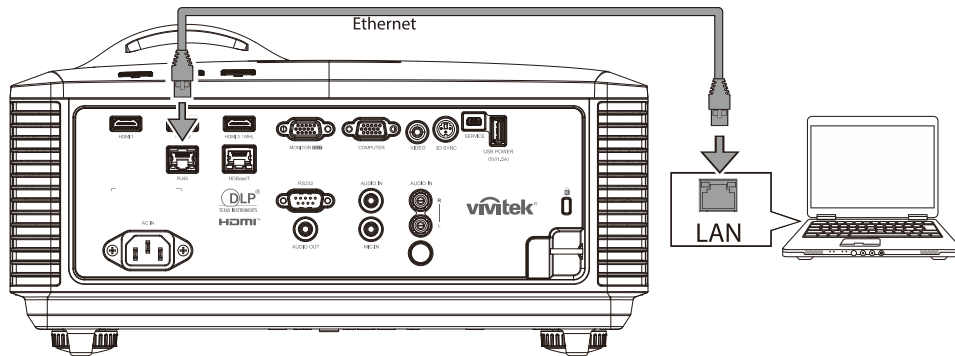

2. Trên PC (Laptop), chọn **Start** → **Control Panel** → **Network and Internet**.

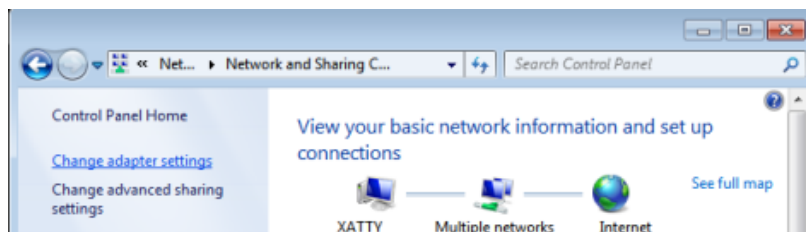
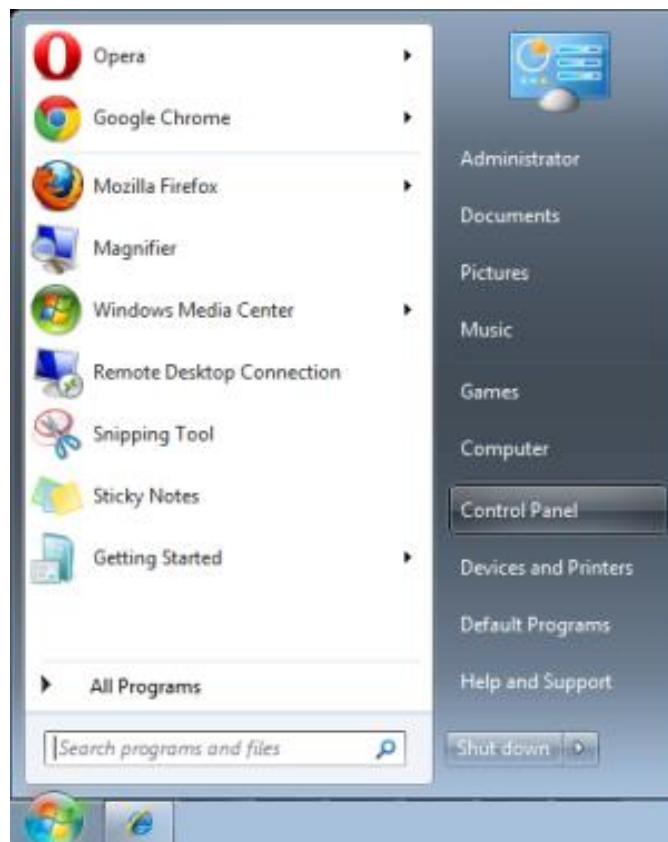

3. Nhấp phải vào **Local Area Connection** và chọn **Properties**.

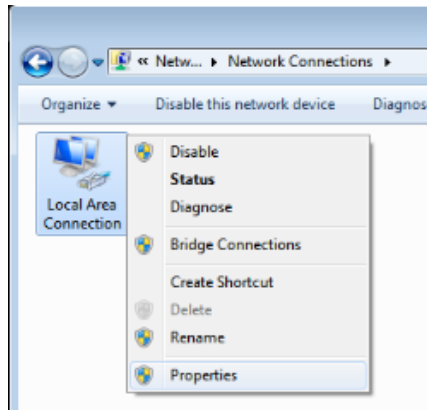

4. Trong cửa sổ **Properties**, chọn thẻ **Networking** và chọn **Internet Protocol (TCP/IP)**.
5. Nhấp nút **Properties**.

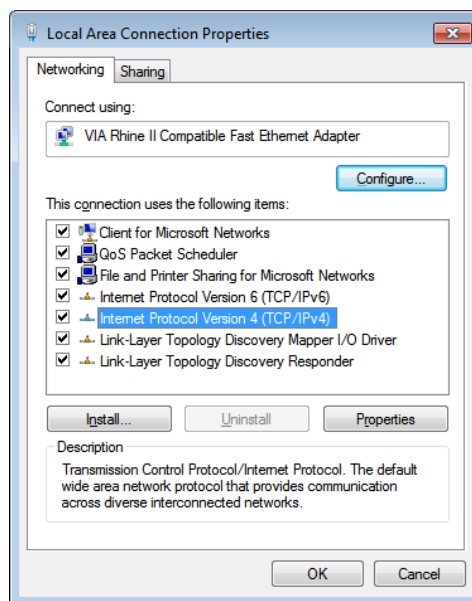

6. Nhấp **Use the following IP address** và điền Địa chỉ IP và Mặt nạ mạng phụ, sau đó nhấp vào **OK**.

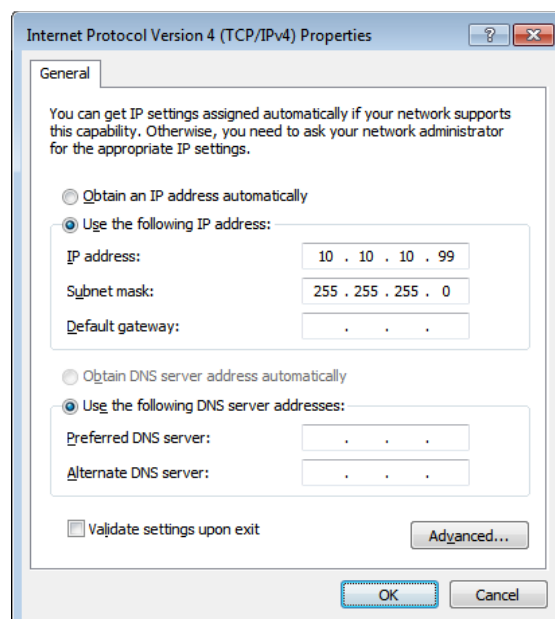

7. Nhấn nút **Menu** trên máy chiếu.
8. Chọn **Cài đặt 2** → **Nâng cao 1** → **Mạng**
9. Sau khi vào **Network (Mạng)**, nhập các mục sau:
 - ▶ DHCP: Tắt
 - ▶ Địa chỉ IP: 10.10.10.10
 - ▶ Mặt nạ mạng phụ: 255.255.255.0
 - ▶ Cổng nối: 0.0.0.0
 - ▶ Máy chủ DNS: 0.0.0.0
10. Nhấn **↵** (Enter) / **▶** để xác nhận các cài đặt.

Mở trình duyệt web

(chẳng hạn như Microsoft Internet Explorer với phần mềm Adobe Flash Player 9.0 trở lên).

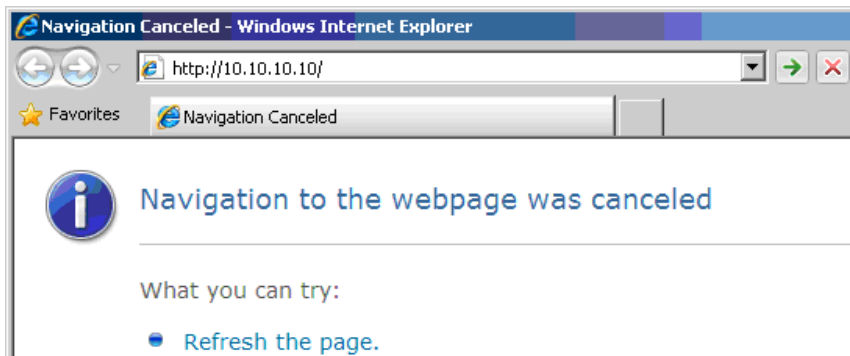

11. Trong thanh địa chỉ trình duyệt, nhập địa chỉ IP: 10.10.10.10.
12. Nhấn **↵** (Enter) / **▶**.

Máy chiếu được cài đặt để quản lý từ xa. Chức năng LAN/RJ45 sẽ hiển thị như sau.

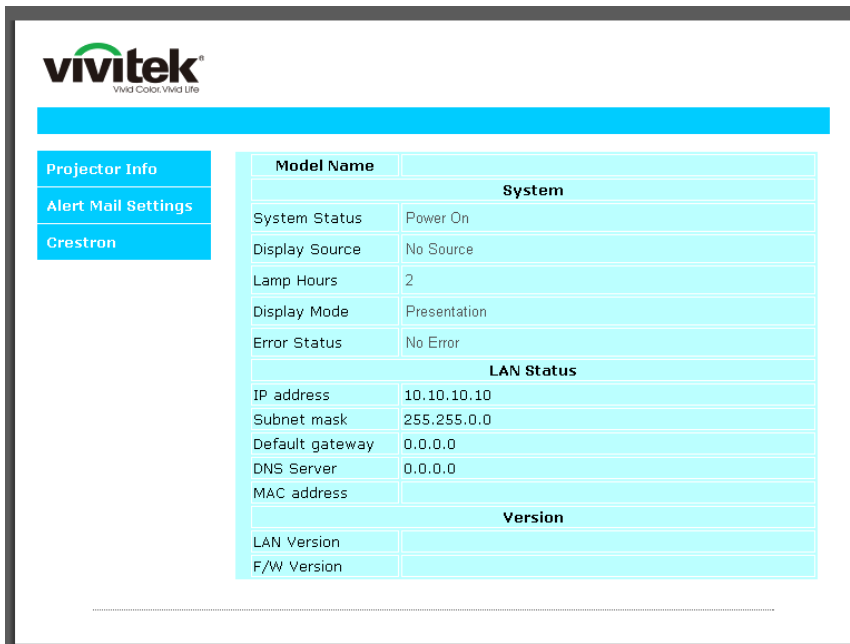

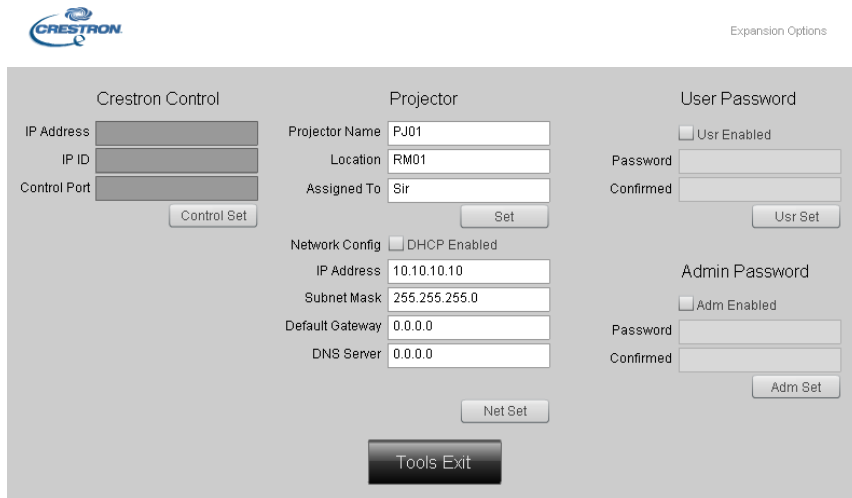

HẠNG MỤC	MỤC	ĐỘ DÀI MỤC NHẬP
Điều khiển Crestron	Địa chỉ IP	15
	Nhận dạng IP	3
	Cổng	5
Máy chiếu	Tên máy chiếu	10
	Địa điểm	10
	Được gán cho	10
Cấu hình mạng	DHCP (Đã bật)	(Không áp dụng)
	Địa chỉ IP	15
	Mặt nạ mạng phụ	15
	Cổng nối mặc định	15
	Máy chủ DNS	15
Mật khẩu người dùng	Đã bật	(Không áp dụng)
	Mật khẩu mới	10
	Xác nhận	10
Mật khẩu quản trị	Đã bật	(Không áp dụng)
	Mật khẩu mới	10
	Xác nhận	10

Để biết thêm thông tin, vui lòng truy cập <http://www.crestron.com>.

Soạn thông báo email

1. Đảm bảo người dùng có thể truy cập trang chủ của chức năng LAN RJ45 bằng trình duyệt (ví dụ như Microsoft Internet Explorer v6.01/v8.0).
2. Từ Trang chủ LAN/RJ45, nhấp **Alert Mail Settings (Cài đặt thư báo)**.

Model Name	
System	
System Status	Power On
Display Source	No Source
Lamp Hours	2
Display Mode	Presentation
Error Status	No Error
LAN Status	
IP address	10.10.10.10
Subnet mask	255.255.0.0
Default gateway	0.0.0.0
DNS Server	0.0.0.0
MAC address	
Version	
LAN Version	
F/W Version	

3. Theo mặc định, các ô nhập tron **Alert Mail Settings (Cài đặt thư báo)** sẽ để trống.

Send E-Mail

Enter the appropriate settings in the fields below:
(Your SMTP server may not require a user name or password.)

SMTP Server: Port:

User Name:

Password:

From:

To:

CC:

E-mail Alert Options:

Fan lock : **Over_Heat:**

Case Open: **Lamp Fail:**

Lamp Hours Over: **Filter Hours Over:**

Weekly Report:

4. Để gửi email thông báo, hãy nhập như sau:

Mục **SMTP** là máy chủ thư để gửi email đi (Giao thức SMTP). Đây là mục nhập bắt buộc.

Mục **To (Đến)** là địa chỉ email của người nhận (ví dụ: quản trị viên máy chiếu). Đây là mục nhập bắt buộc.

Mục **Cc** sẽ gửi một bản sao của thông báo đến địa chỉ email chỉ định. Đây là mục tùy chọn (ví dụ: trợ lý của quản trị viên máy tính).

Mục **From (Từ)** là địa chỉ email của người gửi (ví dụ: quản trị viên máy chiếu). Đây là mục nhập bắt buộc.

Chọn các điều kiện thông báo bằng cách đánh dấu chọn các ô mong muốn.

The screenshot shows a web interface for configuring email settings. At the top left is the Vivitek logo. Below it are navigation tabs: 'Projector Info', 'Alert Mail Settings', and 'Crestron'. The main heading is 'Send E-Mail'. Below the heading is a note: 'Enter the appropriate settings in the fields below: (Your SMTP server may not require a user name or password.)'. The form contains several sections: 1. SMTP Server: 'mail.corp.com', Port: '25'. 2. User Name: 'Sender.US'. 3. Password: '.....'. 4. From: 'send@mail.corp.com'. 5. To: 'rcvr1@mail.corp.com'. 6. CC: 'rcvr2@mail.corp.com'. 7. E-mail Alert Options: 'Fan lock' (checked), 'Case Open' (checked), 'Lamp Hours Over' (checked), 'Weekly Report' (unchecked), 'Over_Heat' (checked), 'Lamp Fail' (checked), 'Filter Hours Over' (checked). At the bottom is a 'Send Test Mail' button.

Lưu ý: Hãy điền tất cả các mục như quy định. Người dùng có thể nhấp **Send Test Mail (Gửi thư kiểm tra)** để kiểm tra xem cài đặt nào thích hợp. Để gửi thành công một thông báo email, bạn phải chọn các điều kiện thông báo và nhập đúng địa chỉ email.

Chức năng RS232 by Telnet

Bên cạnh việc máy chiếu kết nối với giao diện RS232 qua kết nối “Hyper-Terminal” (Siêu đầu cuối) bằng điều khiển lệnh RS232 chuyên dụng, còn có cách điều khiển lệnh RS232 thay thế, được gọi là “RS232 by TELNET” dùng cho giao diện LAN/RJ45.

Hướng dẫn khởi động nhanh cho “RS232 by TELNET”

Kiểm tra và xem địa chỉ IP trên menu OSD của máy chiếu.

Đảm bảo laptop/PC có thể truy cập trang web của máy chiếu.

Đảm bảo cài đặt “Windows Firewall” đã được tắt trong trường hợp lọc bỏ chức năng “TELNET” của laptop/PC.

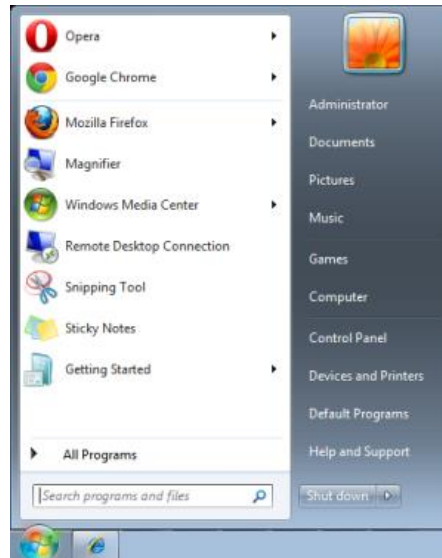

Start => All Programs => Accessories => Command Prompt

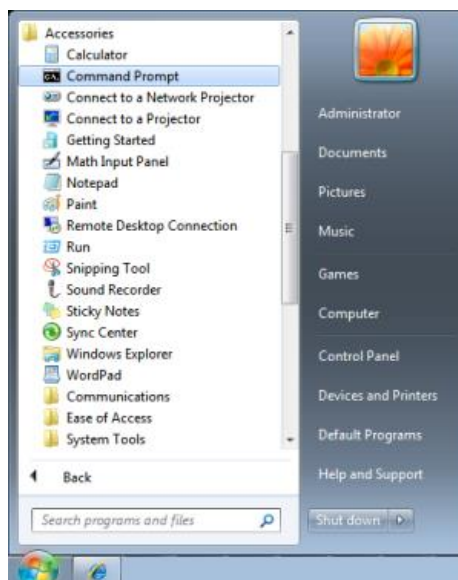

Nhập định dạng lệnh như sau:

telnet ttt.xxx.yyy.zzz 23 (Nhấn phím “Enter”)

(**ttt.xxx.yyy.zzz**: Địa chỉ IP của máy chiếu)

Nếu Kết Nối Telnet có sẵn, và người dùng có thể nhập lệnh RS232 rồi nhấn phím “Enter”, lệnh RS232 sẽ có thể hoạt động.

Cách bật TELNET trong Windows 7/8/10

Theo cài đặt mặc định cho Windows, chức năng “TELNET” không được bao gồm. Nhưng người dùng cuối có thể sử dụng nó bằng cách bật tùy chọn “Turn Windows features On or Off” (Bật hoặc tắt các tính năng Windows).

Mở “Control Panel” trên Windows



Mở “Programs”

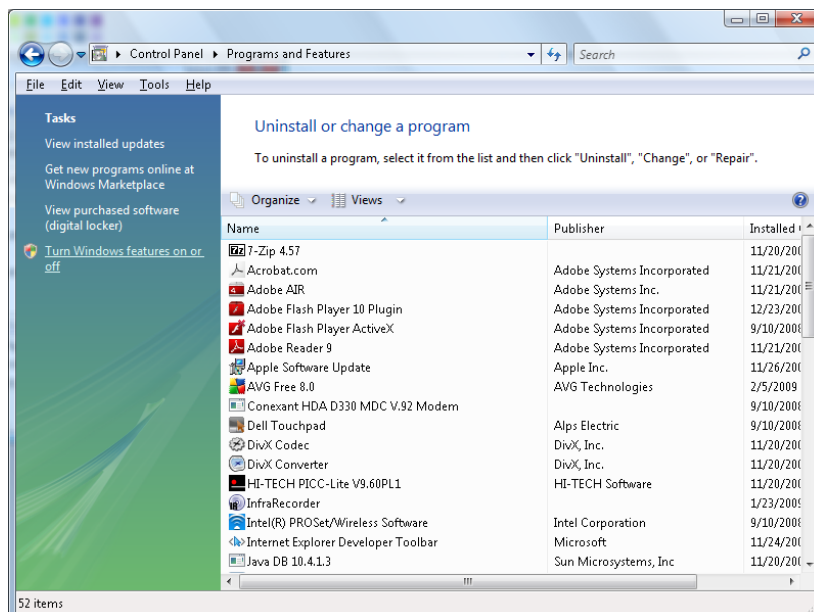

Chọn “Turn Windows features on or off” để mở

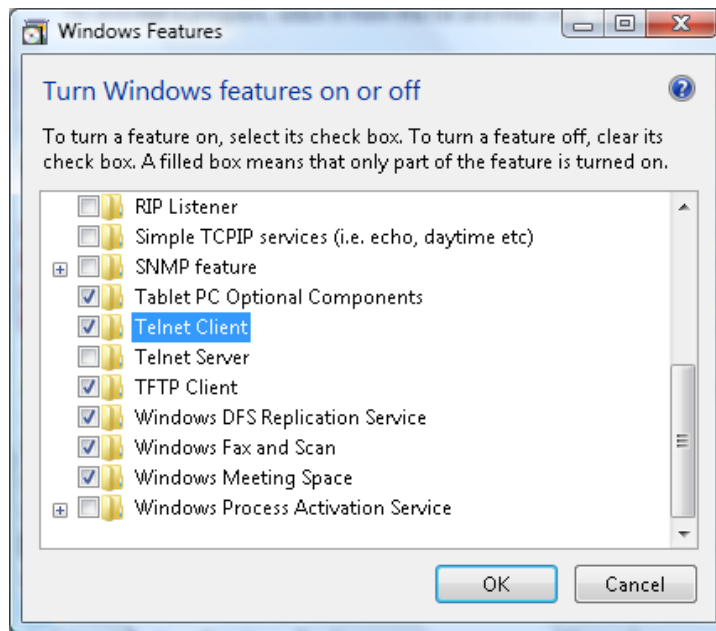

Đánh dấu tùy chọn “Telnet Client” rồi nhấn nút “OK”.

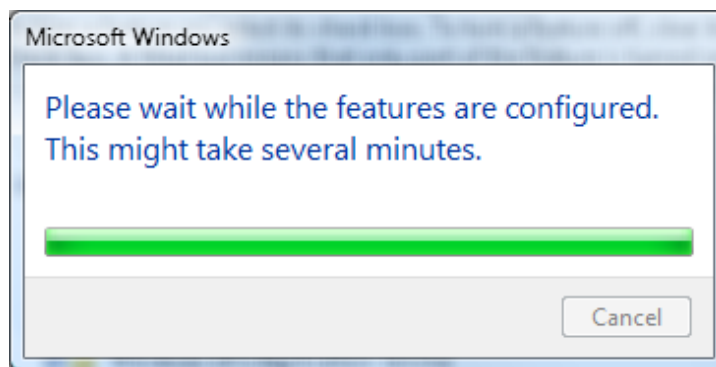

Tờ thông số kỹ thuật cho “RS232 by TELNET” :

1. Telnet: TCP
2. Cổng Telnet: 23
(để biết thêm chi tiết, vui lòng liên hệ với nhân viên hoặc nhóm dịch vụ)
3. Tiện ích Telnet: Windows “TELNET.exe” (chế độ bảng điều khiển)
4. Việc ngắt kết nối cho bộ điều khiển RS232-by-Telnet thường: Đóng trực tiếp tiện ích Windows Telnet sau khi kết nối TELNET đã sẵn sàng
5. Giới hạn 1 cho Telnet-Control: có ít hơn 50 byte cho lưu lượng mạng liên tiếp đối với ứng dụng Telnet-Control.
Giới hạn 2 cho Telnet-Control: có ít hơn 26 byte cho một lệnh RS232 hoàn chỉnh đối với Telnet-Control.
Giới hạn 3 cho Telnet-Control: Độ trễ tối thiểu cho lệnh RS232 tiếp theo phải nhiều hơn 200 mili giây (ms).
(* , Trong tiện ích “TELNET.exe” tích hợp trên Windows, nhấn phím “Enter” sẽ có mã “Xuống dòng” và “Dòng mới”.)

Tính năng Nâng cao 2

Nhấn nút **Menu** để mở menu **OSD**. Nhấn ◀▶ để chuyển sang menu **Cài đặt 2**. Nhấn ▲▼ để chuyển sang menu **Nâng cao 2** rồi nhấn **Enter** hoặc ▶. Nhấn ▲▼ để chuyển lên xuống trong menu **Nâng cao 2**. Nhấn ◀▶ để vào và đổi các giá trị cho cài đặt.



Mục	MÔ TẢ
Hẹn giờ chờ (phút)	Nhấn nút trở ◀▶ để vào và cài đặt Hẹn giờ chờ. Máy chiếu sẽ tự động tắt sau thời lượng định sẵn.
Bộ lọc nguồn	Nhấn ◀ (Enter)/▶ để vào menu Bộ lọc nguồn. Xem trang 53 để biết thêm thông tin về Bộ lọc nguồn .
Cài đặt Bộ lọc khí	Nhấn ◀ (Enter)/▶ để vào menu Cài đặt miếng lọc khí. Xem trang 54 để biết thêm thông tin về Cài đặt miếng lọc khí .

Bộ lọc nguồn

Nhấn nút **ENTER** để vào menu phụ **Bộ lọc nguồn**.

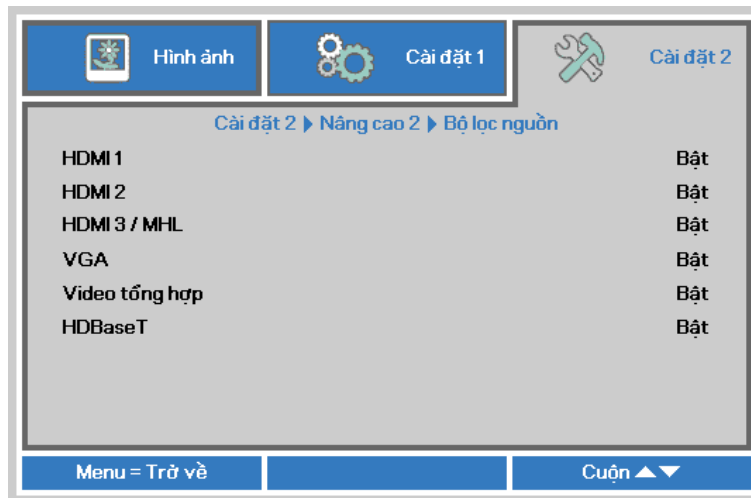

Mục	MÔ TẢ
HDMI1	Nhấn nút trở ◀▶ để vào và bật hoặc tắt nguồn tín hiệu HDMI1.
HDMI2	Nhấn nút trở ◀▶ để vào và bật hoặc tắt nguồn tín hiệu HDMI2.
HDMI3/MHL	Nhấn nút ◀▶ để vào và bật hoặc tắt nguồn tương thích HDMI3/MHL.
VGA	Nhấn nút trở ◀▶ để vào và bật hoặc tắt nguồn tín hiệu VGA.
Video tổng hợp	Nhấn nút trở ◀▶ để vào và bật hoặc tắt nguồn Video phức hợp.
HDBaseT	Nhấn nút trở ◀▶ để vào và bật hoặc tắt cài đặt HDBaseT.

Cài đặt miếng lọc khí

Nhấn nút **ENTER** để vào menu phụ **Cài đặt miếng lọc khí**.

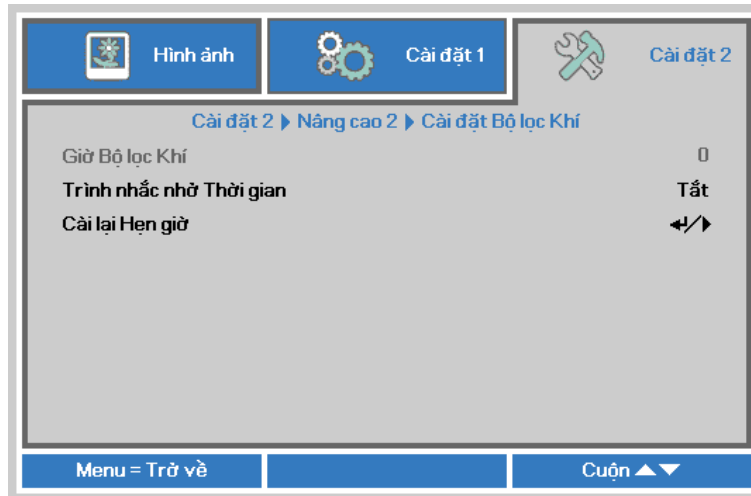

Mục	MÔ TẢ
Giờ Bộ lọc khí	Hiển thị số giờ của miếng lọc khí.
Trình nhắc nhở Thời gian	Nhấn nút trở ◀▶ để vào và chọn Báo nhắc giờ.
Cài lại Hẹn giờ	Nhấn ◀ (Enter)/▶ để xác nhận các cài đặt.

BẢO DƯỠNG VÀ BẢO MẬT

Vệ sinh miếng lọc khí

Tấm lọc khí ngăn chặn bụi không tích lũy trên bề mặt của các phụ kiện tùy chọn bên trong máy chiếu. Nếu tấm lọc bị dơ hoặc bị tắc nghẽn, máy chiếu có thể trở nên quá nóng hoặc làm giảm chất lượng hình chiếu.

1. Tắt máy chiếu và ngắt dây nguồn AC khỏi ổ cắm điện AC.
2. Vệ sinh tấm lọc bằng máy hút bụi.

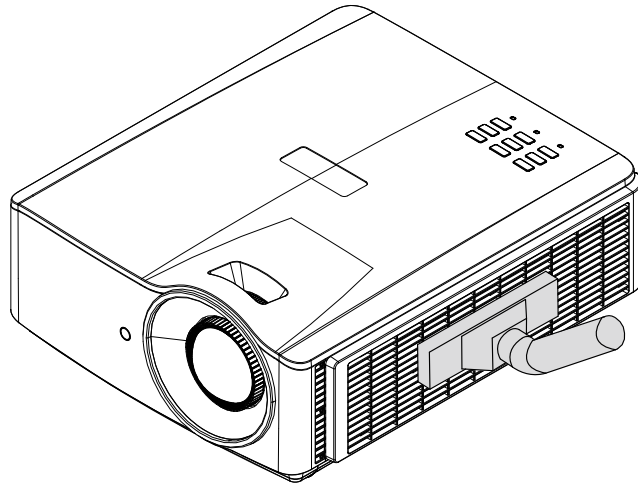

Chú ý:

Đề nghị tránh các môi trường nhiều bụi hoặc khói khi bạn sử dụng máy chiếu, nếu không nó có thể tạo ra hình kém chất lượng.

Nếu tấm lọc bị tắc nghẽn nặng và không thể vệ sinh, hãy thay tấm lọc mới.

Lưu ý:

Nên sử dụng đầu hút hình thang để tiếp cận tấm lọc. Không tháo máy chiếu khỏi đế treo tường.

Thay thế tấm lọc mới

1. Tắt máy chiếu và ngắt dây nguồn AC khỏi ổ cắm điện AC.

Vệ sinh sạch bụi trên máy chiếu và xung quanh các quạt thông khí.

Tháo môđun miếng lọc ra khỏi máy chiếu

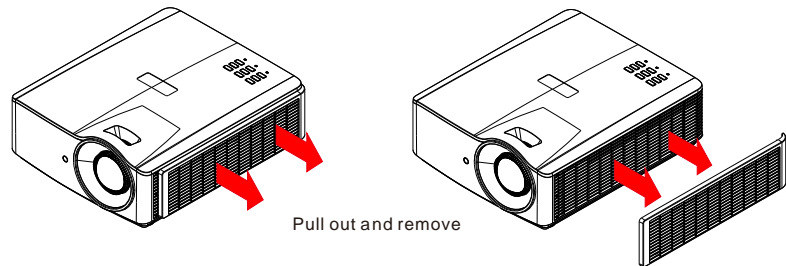

2. Nhấc miếng lọc lên từ nắp đây.

Đặt miếng lọc mới vào nắp đây.

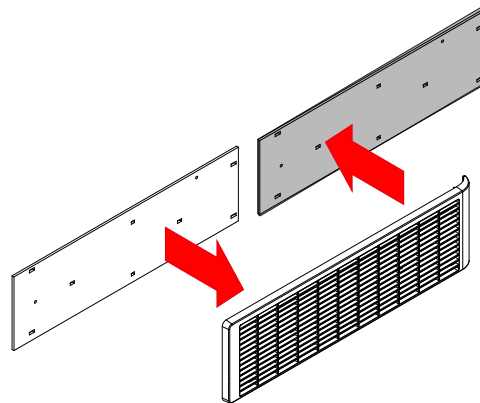

3. Đặt nắp đây miếng lọc trở lại máy chiếu.

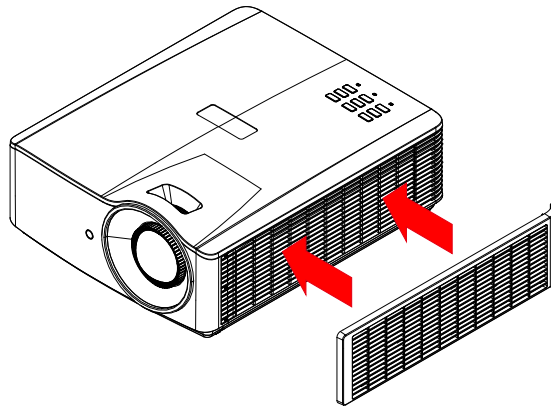

4. Bật máy chiếu và cài lại Hẹn giờ miếng lọc khí sau khi thay miếng lọc khí.
Cài lại hẹn giờ miếng lọc khí:
Nhấn **MENU** > Chọn **Cài đặt 2** >> **Nâng cao 2** >>> **Cài đặt miếng lọc khí** và chọn **Cài lại hẹn giờ**. Nhấn **↵** (Enter)/**▶** để cài lại hẹn giờ.



Cảnh báo:

Không rửa miếng lọc bằng nước hoặc chất lỏng khác.



Quan trọng:

Đèn LED miếng lọc sẽ sáng khi thời gian sử dụng miếng lọc đang bật.
Nếu miếng lọc bị hỏng, hãy sử dụng miếng lọc mới.

Lau máy chiếu

Lau máy chiếu để loại bỏ bụi bẩn sẽ giúp đảm bảo máy chiếu hoạt động suôn sẻ.



Cảnh cáo:

1. Đảm bảo bạn đã tắt hay ngắt kết nối máy chiếu ít nhất 30 phút trước khi đang lau. Nếu không thực hiện quy định này có thể gây bỏng da nghiêm trọng.
2. Sử dụng khăn ẩm khi lau máy chiếu. Đừng để nước chảy vào các lỗ thông khí trên máy chiếu.
3. Nếu một lượng nước nhỏ chảy vào bên trong máy chiếu khi lau, hãy để máy chiếu ngắt nguồn điện trong phòng thông khí tốt khoảng vài giờ trước khi sử dụng.
4. Nếu có nhiều nước chảy vào bên trong máy chiếu khi lau, hãy mang máy chiếu đi bảo hành.

Vệ sinh ống kính

Bạn có thể mua dung dịch lau ống kính quang từ hầu hết các cửa hàng bán máy ảnh. Tham khảo hướng dẫn sau để vệ sinh ống kính máy chiếu.

1. Xịt một ít dung dịch lau ống kính quang vào khăn mềm sạch. (Không xịt dung dịch lau trực tiếp vào ống kính.)
2. Lau nhẹ ống kính theo chuyển động tròn.



Chú ý:

1. Không dùng các dung dịch lau hay dung môi gây mài mòn.
2. Để phòng tránh đổi màu hay bạc màu, tránh để nước lau văng lên trên vỏ máy chiếu.

Lau vỏ máy chiếu

Tham khảo các mục sau để lau vỏ máy chiếu.

1. Lau sạch bụi bằng khăn ẩm sạch.
2. Thấm khăn bằng nước ấm và dung dịch tẩy rửa có nồng độ nhẹ (như dung dịch rửa bát đĩa) rồi lau vỏ máy chiếu.
3. Giặt sạch mọi dung dịch tẩy rửa khỏi khăn lau và lau lại máy chiếu.



Chú ý:

Để phòng tránh bạc hay phai màu ở vỏ máy chiếu, không được sử dụng các chất tẩy rửa có chất côn ăn mòn.

Dùng khóa vật lý

Sử dụng khe cắm khóa an toàn Kensington

Nếu bạn quan tâm đến sự bảo mật, hãy gắn máy chiếu vào vật dụng cố định qua khe cắm khóa Kensington và cấp an toàn.

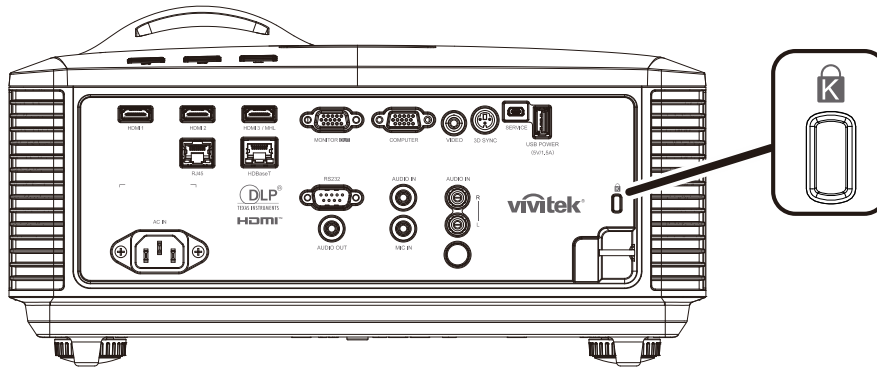

Lưu ý:

Hãy liên hệ với nhà cung cấp của bạn để biết chi tiết về cách mua cáp an toàn Kensington thích hợp.

Khóa an toàn tương thích với Hệ thống An ninh MicroSaver của Kensington. Nếu bạn có bất cứ nhận định nào, hãy liên hệ: Kensington, 2853 Campus Drive, San Mateo, CA 94403, U.S.A. ĐT: 800-535-4242, <http://www.Kensington.com>.

Dùng khóa thanh an toàn

Ngoài chức năng bảo vệ bằng mật khẩu và khóa Kensington, việc mở bằng thanh an toàn cũng giúp bảo vệ máy chiếu khỏi bị sử dụng trái phép.

Xem hình sau đây.

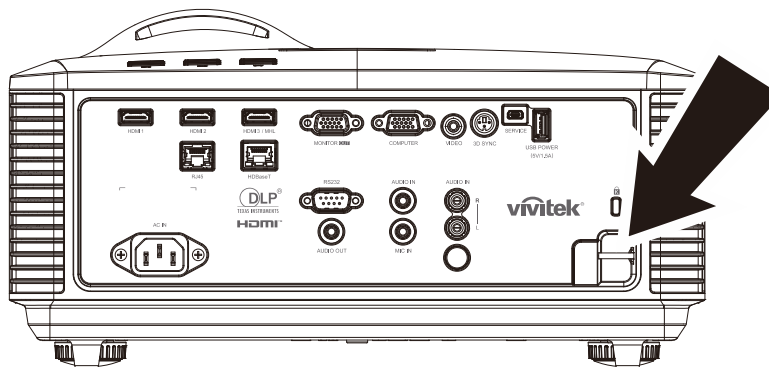

KHẮC PHỤC SỰ CỐ

Các sự cố thường gặp và giải pháp khắc phục

Các hướng dẫn này cung cấp các mẹo để xử lý các sự cố mà bạn có thể gặp phải khi sử dụng máy chiếu. Nếu bạn vẫn không khắc phục được sự cố, hãy liên hệ với đại lý bán hàng để được trợ giúp.

Thường thì sau khi mất thời gian khắc phục sự cố, bạn sẽ dễ dàng phát hiện ra sự cố. Kiểm tra các mục sau trước khi tiếp tục các giải pháp khắc phục sự cố.

- *Sử dụng một số thiết bị điện khác để kiểm tra xem ổ cắm điện có đang hoạt động hay không.*
- *Đảm bảo đã bật máy chiếu.*
- *Đảm bảo đã gắn chặt mọi kết nối.*
- *Đảm bảo đã bật thiết bị vừa kết nối.*
- *Đảm bảo PC vừa kết nối không ở chế độ tạm dừng.*
- *Đảm bảo máy tính xách tay vừa kết nối đã được cấu hình cho màn hình ngoài .
(Thao tác này thường được thực hiện bằng cách nhấn tổ hợp phím Fn trên máy tính xách tay.)*

Mẹo khắc phục sự cố

Ở mỗi mục liên quan đến sự cố, hãy thử các bước theo trình tự đề nghị. Điều này có thể giúp bạn khắc phục sự cố nhanh hơn.

Cố gắng xác định sự cố và nhờ đó tránh thay thế các phụ kiện chưa bị hỏng.

Ví dụ: nếu bạn thay pin mới và sự cố vẫn xảy ra, hãy lắp pin gốc trở lại rồi chuyển sang bước tiếp theo.

Ghi lại các bước thực hiện khi bạn khắc phục sự cố: Thông tin này có thể hữu ích khi bạn gọi điện cho bộ phận hỗ trợ kỹ thuật hay chuyển nó cho nhân viên bảo dưỡng.

Thông báo lỗi đèn LED

THÔNG BÁO MÃ LỖI	LED NGUỒN	ĐÈN LED	LED NHIỆT ĐỘ
Nguồn đèn sẵn sàng	BẬT	TẮT	TẮT
Khởi động	Nhấp nháy	TẮT	TẮT
Làm nguội	Nhấp nháy	TẮT	TẮT
Quá nhiệt T1	TẮT	1 lần nhấp nháy	BẬT
Quá nhiệt T2	TẮT	2 lần nhấp nháy	BẬT
Quá nhiệt T3	TẮT	3 lần nhấp nháy	BẬT
Quá nhiệt T4	TẮT	4 lần nhấp nháy	BẬT
Quá nhiệt T5	TẮT	5 lần nhấp nháy	BẬT
Lỗi cảm biến ngắt nhiệt	4 lần nhấp nháy	TẮT	TẮT
Lỗi nguồn đèn	5 lần nhấp nháy	TẮT	TẮT
Lỗi QUẠT 1	6 lần nhấp nháy	1 lần nhấp nháy	TẮT
Lỗi QUẠT 2	6 lần nhấp nháy	2 lần nhấp nháy	TẮT
Lỗi QUẠT 3	6 lần nhấp nháy	3 lần nhấp nháy	TẮT
Lỗi QUẠT 4	6 lần nhấp nháy	4 lần nhấp nháy	TẮT
Lỗi QUẠT 5	6 lần nhấp nháy	5 lần nhấp nháy	TẮT
Lỗi QUẠT 6	6 lần nhấp nháy	6 lần nhấp nháy	TẮT
Lỗi QUẠT 7	6 lần nhấp nháy	7 lần nhấp nháy	TẮT
Lỗi QUẠT 8	6 lần nhấp nháy	8 lần nhấp nháy	TẮT
Lỗi QUẠT 9	6 lần nhấp nháy	9 lần nhấp nháy	TẮT
Lỗi QUẠT 10	6 lần nhấp nháy	10 lần nhấp nháy	TẮT
Bộ điều khiển đa năng (MCU) 1W phát hiện mạch xử lý tín hiệu ngừng hoạt động	2 lần nhấp nháy	TẮT	TẮT
Vỏ máy chiếu mở	7 lần nhấp nháy	TẮT	TẮT
Ống kính mở	7 lần nhấp nháy	1 lần nhấp nháy	TẮT
Lỗi DMD	8 lần nhấp nháy	TẮT	TẮT
Lỗi bánh màu	9 lần nhấp nháy	TẮT	TẮT
Lỗi bánh xe huỳnh quang	9 lần nhấp nháy	1 lần nhấp nháy	TẮT

Nếu xảy ra lỗi, hãy ngắt kết nối dây nguồn AC và đợi một (1) phút trước khi khởi động lại máy chiếu. Nếu đèn LED nguồn điện hoặc LED nguồn đèn vẫn tiếp tục nhấp nháy hoặc đèn LED quá nhiệt sáng lên, hãy liên hệ với trung tâm bảo hành.

Sự cố hình ảnh

Sự cố: Không có hình ảnh hiển thị trên màn hình

1. Kiểm tra các cài đặt trên máy tính xách tay hay PC để bàn.
2. Tắt mọi thiết bị và bật lại nguồn theo trình tự thích hợp.

Sự cố: Hình ảnh bị nhòe

1. Chỉnh **Tiêu điểm** trên máy chiếu.
2. Nhấn nút **Auto** trên điều khiển từ xa hoặc máy chiếu.
3. Đảm bảo khoảng cách từ máy chiếu đến màn hình nằm trong phạm vi cho phép.
4. Kiểm tra xem ống kính máy chiếu có sạch không.

Sự cố: Hình rộng hơn ở đỉnh hay đáy (hiệu ứng hình thang)

1. Đặt máy chiếu sao cho nó càng vuông góc với màn hình càng tốt.
2. Sử dụng nút **Keystone** trên điều khiển từ xa hoặc máy chiếu để khắc phục sự cố.

Sự cố: Hình ảnh bị đảo ngược

Kiểm tra cài đặt **Cách chiếu** trên menu OSD **Cài đặt 1**.

Sự cố: Hình ảnh bị phân vệt

1. Thiết lập các cài đặt **Tần số** và **Hiệu chỉnh** trên menu OSD **Hình ảnh->Máy tính** về giá trị mặc định.
2. Để đảm bảo sự cố không phải do card video trên PC vừa kết nối gây ra, hãy kết nối với một máy tính khác.

Sự cố: Hình ảnh dẹt không có độ tương phản

Điều chỉnh cài đặt **Độ tương phản** trên menu OSD **Hình ảnh**.

Sự cố: Màu của hình chiếu không khớp với hình nguồn.

Chỉnh cài đặt **Nhiệt độ màu** và **Gamma** cho menu OSD **Hình ảnh->Nâng cao**.

Sự cố nguồn đèn

Sự cố: Không có ánh sáng từ máy chiếu

1. Kiểm tra xem cáp nguồn đã được gắn chặt hay chưa.
2. Đảm bảo nguồn điện hoạt động tốt bằng cách kiểm tra với một thiết bị điện khác.
3. Khởi động lại máy chiếu theo trình tự thích hợp và kiểm tra xem đèn LED Nguồn có đang bật hay không.

Sự cố từ điều khiển từ xa

Sự cố: Máy chiếu không phản ứng với điều khiển từ xa

1. Hướng điều khiển từ xa về phía bộ cảm biến từ xa trên máy chiếu.
2. Đảm bảo lối đi giữa điều khiển từ xa và bộ cảm biến không bị chặn.
3. Tắt bất cứ đèn huỳnh quang nào trong phòng.
4. Kiểm tra cực tính pin.
5. Thay pin mới.
6. Tắt các thiết bị hỗ trợ hồng ngoại khác ở gần đó.
7. Mang điều khiển từ xa đi bảo hành.

Sự cố âm thanh

Sự cố: Không có âm thanh

1. Chỉnh âm lượng trên điều khiển từ xa.
2. Chỉnh âm lượng từ nguồn âm thanh.
3. Kiểm tra kết nối cáp âm thanh.
4. Kiểm tra đầu ra âm thanh nguồn với các loa khác.
5. Mang máy chiếu đi bảo hành.

Sự cố: Âm thanh bị bất thường

1. Kiểm tra kết nối cáp âm thanh.
2. Kiểm tra đầu ra âm thanh nguồn với các loa khác.
3. Mang máy chiếu đi bảo hành.

Mang máy chiếu đi bảo hành

Nếu không thể khắc phục sự cố, bạn nên mang máy chiếu đi bảo hành. Đặt máy chiếu vào thùng carton gốc. Kèm theo phần mô tả về sự cố và danh sách các bước kiểm tra mà bạn đã thực hiện khi cố khắc phục sự cố: Thông tin này có thể hữu ích đối với nhân viên bảo dưỡng. Để được bảo hành, hãy gửi máy chiếu trở về nơi mà bạn đã mua nó.

Hỏi Đáp về HDMI

Hỏi. Khác biệt giữa cáp HDMI "Chuẩn" và cáp HDMI "Tốc độ cao" là gì?

Mới đây, HDMI Licensing, LLC đã tuyên bố rằng các loại cáp sẽ được thử nghiệm dưới dạng cáp Chuẩn hay Tốc độ cao.

- Cáp HDMI chuẩn (hay "loại 1") đã được thử nghiệm để hoạt động ở tốc độ 75Mhz hoặc đến 2,25Gb/giây, vốn tương đương với tín hiệu 720p/1080i.
- Cáp HDMI tốc độ cao (hay "loại 2") đã được thử nghiệm để hoạt động ở tốc độ 340Mhz hoặc đến 10,2Gb/giây, vốn là băng thông cao nhất hiện có sẵn qua cáp HDMI và có thể xử lý tốt các tín hiệu 1080p kể cả tín hiệu có độ đậm màu sắc cao và/hoặc tốc độ nạp lại gia tăng từ Nguồn. Cáp Tốc độ cao cũng có thể tương thích với các màn hình độ phân giải cao hơn như màn hình rộng WQXGA (độ phân giải 2560 x 1600).

Hỏi. Làm thế nào để chạy cáp HDMI với chiều dài hơn 10 mét?

Có nhiều đầu nối HDMI hoạt động dựa trên giải pháp HDMI vốn mở rộng khoảng cách hiệu quả của cáp từ phạm vi 10 mét điển hình cho đến phạm vi dài hơn nhiều. Những công ty này đã tạo ra nhiều giải pháp khác nhau gồm những loại cáp hoạt động (thiết bị điện tử hoạt động được tích hợp trên cáp vốn có thể nâng cao và mở rộng tín hiệu của cáp), bộ chuyển tiếp, bộ khuếch đại cũng như những giải pháp CAT5/6 và sợi quang.

Hỏi. Tôi có thể thông báo bằng cách nào nếu đây là cáp được chức nhận tương thích HDMI?

Mọi sản phẩm HDMI bắt buộc phải được chứng nhận bởi nhà sản xuất như là một phần của Thông số Kỹ thuật Thử nghiệm Tương Thích HDMI. Tuy nhiên, có thể có những trường hợp khi mà có sẵn các loại cáp có logo HDMI nhưng chúng chưa được thử nghiệm thích hợp. HDMI Licensing, LLC tích cực điều tra và nghiên cứu những trường hợp này để đảm bảo thương hiệu HDMI đã được sử dụng thích hợp trên thị trường. Chúng tôi đề nghị người tiêu dùng nên mua các loại cáp từ nguồn tin cậy và công ty nổi tiếng.

Để biết thêm thông tin chi tiết, hãy xem qua <http://www.hdmi.org/learningcenter/faq.aspx#49>

THÔNG SỐ KỸ THUẬT

Thông số kỹ thuật

Tên mẫu	DU4371Z-ST / DU4372Z-ST / KU5150LST / KU5250LST / DU437AZAA-ST / DU437AZAB-ST	DU4361Z-ST
Kiểu hiển thị	0.67 WUXGA, GÓI S600HB	
Độ phân giải	WUXGA, 1920x1200	
Tỷ lệ lệch tâm	0,5	
Tỷ lệ phóng thu	Cố định	
Cỡ hình (chéo)	60"~325"(*)	
Khoảng cách chiếu	0,65~3,5m(*)	
Hiệu chỉnh độ méo	Dọc	+/- 15 độ
	Ngang	+/- 15 độ
Phương pháp chiếu	Phía trước, Phía sau, Để bàn/Treo trần (Phía sau, Phía trước)	
Tương thích dữ liệu	VGA, SVGA, XGA, SXGA, SXGA+, UXGA, WUXGA@60hz, Mac	
SDTV/EDTV/ HDTV	480i, 576i, 480p, 576p, 720p, 1080i, 1080p	
Tương thích video	NTSC (M, 3.58/4.43 MHz), PAL (B,D,G,H,I,M,N), SECAM (B,D,G,K,K1,L)	
Đồng bộ ngang	15,31 – 102kHz	
Đồng bộ dọc	24 - 30Hz, 47 – 120 Hz	
Chứng nhận an toàn	FCC-B, cUL, UL, CB, CE, CCC, KC, CU, BSMI, CECF Trung Quốc, RCM	
Điều kiện môi trường hoạt động	0° ~ 40°C , 10~85% (Không ngưng tụ)	
Điều kiện môi trường bảo quản	-20° ~ 60°C, 5% đến 95% (Không ngưng tụ)	
Kích thước	360mm (Rộng) x 440mm (Dày) x 186,3mm (Cao) (Kể cả chiều cao chân đế)	
Đầu vào AC	Dòng điện AC thông dụng từ 100 - 240, đặc thù ở mức 110VAC (vôn điện xoay chiều) (100 - 240)/+-10%	
Mức tiêu thụ điện	530W (Bình thường) , 380W (Tiết kiệm), <0,5W (Chế độ chờ), <2W (Bật theo LAN)	500W (Bình thường) , 360W (Tiết kiệm), <0,5W (Chế độ chờ), <2W (Bật theo LAN)
Nguồn đèn: Laser-Huỳnh quang	4,7W 4 khối	3,7W 4 khối
Loa âm thanh	5W x 2	
Các đầu nối vào	1 đầu vào VGA	
	1 giắc cắm mini âm thanh nổi	
	1 video phức hợp	
	1 cổng HDMI (MHL), 2 cổng HDMI	
	1 đầu cắm RCA âm thanh (Phải/Trái)	
	1 đầu cắm HDBaseT	
Đầu nối ra	1 VGA	
	1 đầu ra âm thanh	
	1 giắc cắm mini micro	

Máy chiếu DLP—Sổ tay sử dụng

	1 cổng USB loại A để hỗ trợ nguồn điện trên WHDI
	1 cổng đồng bộ 3D
	1 cổng RS-232C
Các đầu nối kiểm soát	1 cổng RJ45 (10/100Mbps)
	1 cổng USB mini B dùng để bảo trì
An toàn	Khe cắm khóa an toàn Kensington
	Thanh an toàn

Lưu ý:

Nếu bạn có thắc mắc liên quan đến các thông số kỹ thuật sản phẩm, vui lòng liên hệ với đại lý phân phối sản phẩm tại địa phương.

*: Sau khi kích cỡ hình ảnh lớn hơn 185 inch, các góc phía trên và dưới sẽ bắt đầu mờ do lóa sáng. Bạn nên sử dụng nội dung video và ảnh chụp.

Khoảng cách chiếu so với Kích thước chiếu

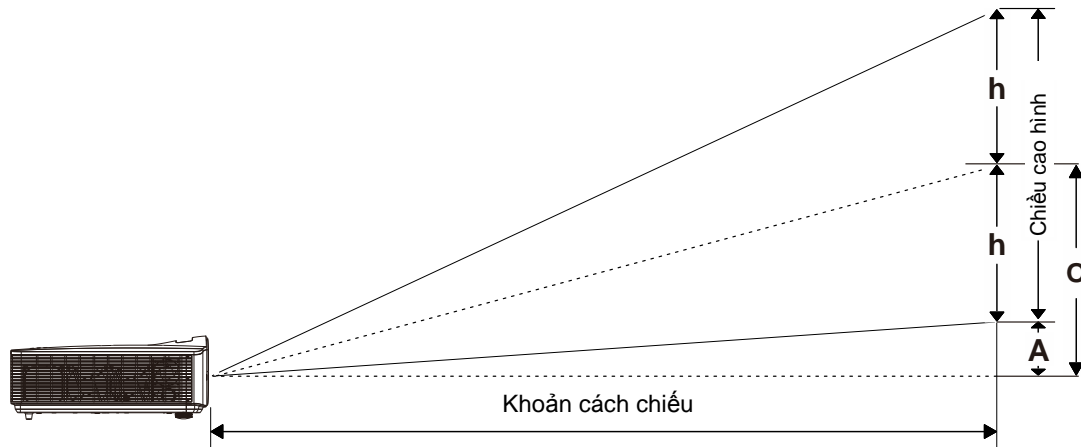

Khoảng cách chiếu và Bảng kích thước

Tỷ lệ lệch tâm: 0,5, độ lệch=110,5%

	KHOẢNG CÁCH CHIẾU VÀ BẢNG KÍCH THƯỚC						
Khoảng cách (m)	0,76	0,85	0,95	1,05	1,15	1,25	1,35
Đường chéo (")	70,6	78,9	88,2	97,5	106,8	116,1	125,4
Chiều rộng hình (mm)	1520,0	1700,0	1900,0	2100,0	2300,0	2500,0	2700,0
Chiều cao hình (mm)	950,0	1062,5	1187,5	1312,5	1437,5	1562,5	1687,5
h (mm)	475,0	531,3	593,8	656,3	718,8	781,3	843,8
O (mm)	574,8	642,8	718,4	794,1	869,7	945,3	1020,9
A (mm)	99,8	111,6	124,7	137,8	150,9	164,1	177,2

$$\text{độ lệch \%} = (O+h)/(2xh) \times 100\%$$

$$O=A+h$$

$$h=(1/2) \times (\text{chiều cao hình})$$

Bảng chế độ định giờ

Bảng tần số hỗ trợ

Máy chiếu tự động xác định các tín hiệu PC để chọn độ phân giải thích hợp. Một số tín hiệu có thể cần điều chỉnh thủ công.

TÍN HIỆU	ĐỘ PHÂN GIẢI	ĐỒNG BỘ NGANG (KHz)	ĐỒNG BỘ ĐỌC (Hz)	COMPOSITE	COMPONENT	RGB/BNC (TƯƠNG TỰ)	HDMI/HDBASET (KỸ THUẬT SỐ)
NTSC	—	15,734	60,0	○	—	—	—
PAL/SECAM	—	15,625	50,0	○	—	—	—
VESA	640 x 400	37,9	85,08	—	—	○	○
	720 x 400	31,5	70,1	—	—	○	○
	720 x 400	37,9	85,04	—	—	○	○
	640 x 480	31,5	60,0	—	—	○	○
	640 x 480	37,9	72,8	—	—	○	○
	640 x 480	37,5	75,0	—	—	○	○
	640 x 480	43,3	85,0	—	—	○	○
	800 x 600	35,2	56,3	—	—	○	○
	800 x 600	37,9	60,3	—	—	○	○
	800 x 600	46,9	75,0	—	—	○	○
	800 x 600	48,1	72,2	—	—	○	○
	800 x 600	53,7	85,1	—	—	○	○
	800 x 600	76,3	120,0	—	—	○	○
	1024 x 576	35,8	60,0	—	—	○	○
	1024 x 600	37,3	60,0	—	—	○	○
	1024 x 600	41,5	65,0	—	—	○	○
	1024 x 768	48,4	60,0	—	—	○	○
	1024 x 768	56,5	70,1	—	—	○	○
	1024 x 768	60,0	75,0	—	—	○	○
	1024 x 768	68,7	85,0	—	—	○	○
	1024 x 768	97,6	120,0	—	—	○	○
	1024 x 768	99,0	120,0	—	—	○	○
	1152 x 864	67,5	75,0	—	—	○	○
	1280 x 720	45,0	60,0	—	—	○	○
	1280 x 720	90,0	120,0	—	—	○	○
	1280 x 768	47,4	60,0	—	—	○	○
	1280 x 768	47,8	59,9	—	—	○	○
	1280 x 800	49,7	59,8	—	—	○	○
	1280 x 800	62,8	74,9	—	—	○	○
	1280 x 800	71,6	84,9	—	—	○	○
	1280 x 800	101,6	119,9	—	—	○	○
	1280 x 1024	64,0	60,0	—	—	○	○
1280 x 1024	80,0	75,0	—	—	○	○	
1280 x 1024	91,1	85,0	—	—	○	○	

TÍN HIỆU	ĐỘ PHÂN GIẢI	ĐỒNG BỘ NGANG (KHZ)	ĐỒNG BỘ DỌC (Hz)	COMPOSITE	COMPONENT	RGB/BNC (TƯƠNG TỰ)	HDMI/ HDBASET (KỸ THUẬT SỐ)
	1280 x 960	60,0	60,0	—	—	○	○
	1280 x 960	85,9	85,0	—	—	○	○
	1360 x 768	47,7	60,0	—	—	○	○
	1400 x 1050	65,3	60,0	—	—	○	○
	1440 x 900	55,5	59,9	—	—	○	○
	1440 x 900	55,9	59,9	—	—	○	○
	1440 x 900	70,6	75,0	—	—	○	○
	1600 x 1200	75,0	60	—	—	○	○
	1680 x 1050	64,7	59,9	—	—	○	○
	1680 x 1050	65,3	60,0	—	—	○	○
	1920 x 1200	74,0	60,0	—	—	○	○
	1920 x 1080	67,5	60,0	—	—	○	○
Apple Macintosh	640 x 480	35,0	66,7	—	—	○	○
	832 x 624	49,7	74,5	—	—	○	○
	1024 x 768	60,2	74,9	—	—	○	○
	1152 x 870	68,7	75,1	—	—	○	○
SDTV	480i	15,734	60,0	—	○	—	○
	576i	15,625	50,0	—	○	—	○
EDTV	576p	31,3	50,0	—	○	—	○
	480p	31,5	60,0	—	○	—	○
HDTV	720p	37,5	50,0	—	○	—	○
	720p	45,0	60,0	—	○	—	○
	1080i	33,8	60,0	—	○	—	○
	1080i	28,1	50,0	—	○	—	○
	1080p	27	24,0	—	○	—	○
	1080p	28	25,0	—	○	—	○
	1080p	33,7	30,0	—	○	—	○
	1080p	56,3	50,0	—	○	—	○
	1080p	67,5	60,0	—	○	—	○

O: Tần số hỗ trợ

—: Tần số không hỗ trợ

★Độ phân giải gốc của màn hình là 1280 x 800.

Độ phân giải khác so với độ phân giải gốc có thể hiển thị với kích thước văn bản hay đường thẳng không đều.

★Màu của nghĩa là chỉ Có thể hiển thị. (chỉ 4:3)

★Màu của nghĩa là có thể có một ít nhiễu chấp nhận được.

★Công cụ kiểm tra chính về cách định giờ HDTV là đầu phát DVD; VG828 là công cụ phụ.

TBảng tần số hỗ trợ chế độ 3D

Máy chiếu tự động xác định các tín hiệu PC để chọn độ phân giải thích hợp. Một số tín hiệu có thể cần điều chỉnh thủ công.

Tín hiệu đầu vào cho D-SUB/HDMI

TÍN HIỆU	ĐỘ PHÂN GIẢI	TỐC ĐỘ LÀM MỚI (Hz)
SVGA	800 X 600	60/120
XGA	1024 X 768	60/120
HDTV(720P)	1280 X 720	60/120
WXGA	1280 X 800	60/120

Bảng tương thích video 3D trung thực

Độ phân giải đầu vào	Đầu vào HDMI 1.4a 3D	Định giờ đầu vào		
		1280 X 720P @ 50Hz	Trên và dưới	
		1280 X 720P @ 60Hz	Trên và dưới	
		1280 X 720P @ 50Hz	Gói khung	
		1280 X 720P @ 60Hz	Gói khung	
		1920 X 1080i @50 Hz	Liên kề (một nửa)	
		1920 X 1080i @60 Hz	Liên kề (một nửa)	
		1920 X 1080P @24 Hz	Trên và dưới	
		1920 X 1080P @24 Hz	Gói khung	
	HDMI 1,3	1920 X 1080i @ 50Hz 1920 X 1080i @ 60Hz 1280 X 720P @50Hz 1280 X 720P @60Hz	Liên kề (một nửa)	Chế độ liên kề bật
		1920 X 1080i @ 50Hz 1920 X 1080i @ 60Hz 1280 X 720P @50Hz 1280 X 720P @60Hz	Trên và dưới	Chế độ trên và dưới bật
		480i	HQFS	Định dạng 3D là Chuỗi khung hình

Lưu ý:

Kính 3D phải được hỗ trợ đến 144Hz.

Kích thước máy chiếu

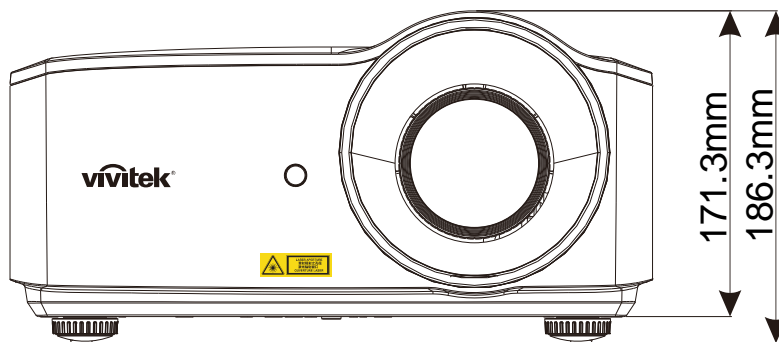
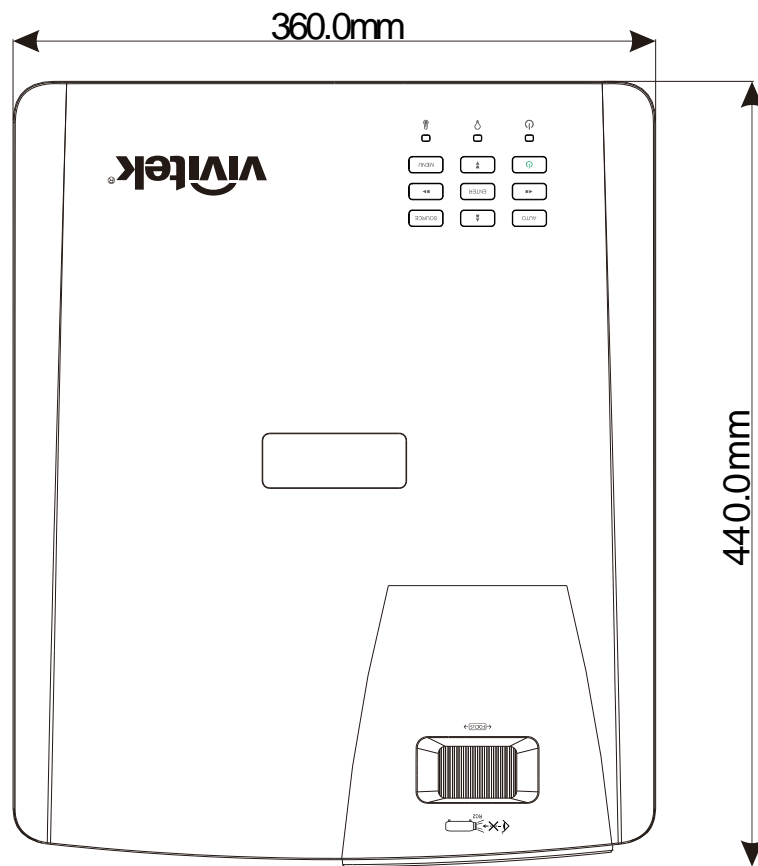

TUÂN THỦ THEO QUY ĐỊNH

Cảnh cáo từ FCC (Ủy ban Truyền thông Liên bang)

Thiết bị này đã được thử nghiệm và chứng nhận tuân thủ các giới hạn về thiết bị kỹ thuật số Loại B theo Phần 15 của Quy định FCC. Những giới hạn này được thiết kế để cung cấp quyền bảo vệ hợp lý đối với hiện tượng nhiễu sóng có hại khi thiết bị được sử dụng trong môi trường thương mại.

Thiết bị này tạo ra, sử dụng và có thể phát ra năng lượng tần số vô tuyến, và nếu không được lắp đặt và sử dụng theo sổ tay hướng dẫn thì nó có thể gây nhiễu sóng có hại đối với các phương tiện liên lạc vô tuyến. Việc sử dụng thiết bị này trong khu vực dân cư chắc chắn sẽ gây nhiễu sóng có hại, vì vậy người dùng cần phải khắc phục hiện tượng nhiễu sóng này bằng chi phí riêng của mình.

Những thay đổi hay sửa đổi không được thông qua trực tiếp bởi các bên chịu trách nhiệm tuân thủ có thể vô hiệu hóa quyền sử dụng thiết bị của người dùng.

Canada

Thiết bị số loại B này tuân thủ quy định ICES-003 của Canada.

Chứng nhận an toàn

FCC-B, cUL, UL, CB, CE, CCC, KC, CU, BSMI, CECP Trung Quốc và RCM.

Truyền tải RS-232

Thiết lập thông số truyền tải

Bạn có thể sử dụng lệnh điều khiển nối tiếp để nhập lệnh cho điều khiển máy chiếu hoặc truy xuất dữ liệu hoạt động liên quan qua phần mềm thiết bị đầu cuối của máy khách Windows

Mục	Thông số:
Bit/giây	9600 bps
Bit dữ liệu	8 bit
Số chẵn lẻ	Không có
Bit dừng	1
Điều chỉnh dòng	Không có

Lưu ý:

* Hết giờ chờ thiết bị đầu cuối UART là 0,5 giây

* Cả hai đều có sẵn cho chữ hoa hoặc chữ thường

Lệnh thao tác

Cú pháp lệnh thao tác

Lệnh thao tác được bắt đầu bằng ký tự "op", tiếp theo là các lệnh điều khiển và cài đặt được phân tách bằng khoảng trắng [SP] và kết thúc bằng cặp chuyển dòng "CR" và "ASCII hex 0D". Cú pháp của các lệnh điều khiển nối tiếp như sau:

op[SP]<lệnh thao tác>[SP]<Giá trị cài đặt>[CR]

op Một hằng số cho biết đây là lệnh thao tác.

[SP] Cho biết một khoảng trắng.

[CR] Cho biết lệnh kết thúc bằng cặp chuyển dòng "CR" and "ASCII hex 0D".

Giá trị cài đặt Các cài đặt của lệnh thao tác

Loại chuỗi thiết lập	Ký tự của các cài đặt	Mô tả
Truy vấn thiết lập hiện tại	?	Dấu chấm hỏi "?" cho biết đang truy vấn thiết lập hiện tại
Thiết lập	= <cài đặt>	Cú pháp: Biểu tượng "=" được thêm hậu tố bằng các giá trị thiết lập
Tăng trình tự thiết lập các mục điều chỉnh	+	Một số cài đặt được thay đổi theo các bước. Dấu "+" cho biết đang thay đổi một bước lên
Giảm trình tự thiết lập các mục điều chỉnh	-	Một số cài đặt được thay đổi theo các bước. Dấu "-" cho biết đang thay đổi một bước xuống
Thực hiện lệnh thao tác	Không có	Một số lệnh thao tác nhất định sẽ được thực hiện sau khi nhập mà không cần cài đặt hoặc người điều chỉnh.

Ví dụ:

Điều khiển các mục	Nhập dòng lệnh	Thông báo trở về máy chiếu
Thực hiện lệnh	reset.all[CR]	RESET.ALL
Truy vấn độ sáng hiện tại	op bright ?[CR]	OP BRIGHT = 50
Thiết lập độ sáng	op bright = 100[CR]	OP BRIGHT = 100
Giá trị độ sáng + 1	op bright +[CR]	OP BRIGHT = "new value"
Giá trị độ sáng - 1	op bright -[CR]	OP BRIGHT = "new value"
Ngoài phạm vi hoặc không hỗ trợ	op bright = 200[CR]	OP BRIGHT = NA
Lệnh không hợp lệ	op abright = 100[CR]	*Illegal format#

Máy chiếu DLP—Sổ tay sử dụng

Lưu ý:

Khi gửi nhiều lệnh, đảm bảo bạn nhận được thông báo trả về của lệnh gần nhất trước khi gửi lệnh tiếp theo.

Chức năng	Thao tác	Cài đặt	Nhận	Inc	Dec	EXE	Giá trị
Auto Source	auto.src	V	V				0 : Off 1 : On
Video AGC	video.agc	V	V				0 : Off 1 : On
Video Saturation	video.saturation	V	V	V	V		0 ~ 100
Video Tint	video.tint	V	V	V	V		0 ~ 100
Closed Caption	cc	V	V				0 : Off 1 : On
Horizontal Position	h.pos	V	V	V	V		-5 ~ +5 -100 ~ +100(Auto Sync Off)
Vertical Position	v.pos	V	V	V	V		-5 ~ +5 -100 ~ +100(Auto Sync Off)
Phase(Frequency)	phase	V	V	V	V		0 ~ 31
clock (Tracking)	clock	V	V	V	V		-5 ~ +5
Auto Sync	auto.sync	V	V				0 : Off 1 : On
HDBaseT Control	hdbaset	V	V				0 : Off 1 : On
HDBaseT Connect	hdbaset.connect		V				0 : Disconnect 1 : Connected
3D	threed	V	V				0 : Off 1 : DLP-Link 2 : IR
3D Sync Invert	threed.syncinvert	V	V				0 : Off 1 : On
3D Format	threed.format	V	V				0 : Frame Sequential 1 : Top / Bottom 2 : Side by side 3 : Frame Packing
Picture Mode	pic.mode	V	V				0 : Presentation 1 : Bright 2 : Game 3 : Movie 4 : Vivid 5 : TV 6 : sRGB 8 : DICOM SIM 9 : User 10 : User2
Brightness	bright	V	V	V	V		0 ~ 100
Contrast	contrast	V	V	V	V		0 ~ 100
HSG/Red Gain	hsg.r.gain	V	V	V	V		0 ~ 100
HSG/Green Gain	hsg.g.gain	V	V	V	V		0 ~ 100
HSG/Blue Gain	Hsg.b.gain	V	V	V	V		0 ~ 100
HSG/Cyan Gain	hsg.c.gain	V	V	V	V		0 ~ 100
HSG/Magenta Gain	hsg.m.gain	V	V	V	V		0 ~ 100
HSG/Yellow Gain	hsg.y.gain	V	V	V	V		0 ~ 100
HSG/Red/Saturation	hsg.r.sat	V	V	V	V		0 ~ 100

Chức năng	Thao tác	Cài đặt	Nhận	Inc	Dec	EXE	Giá trị
HSG/Green/Saturation	hsg.g.sat	V	V	V	V		0 ~ 100
HSG/Blue/Saturation	Hsg.b.sat	V	V	V	V		0 ~ 100
HSG/Cyan/Saturation	hsg.c.sat	V	V	V	V		0 ~ 100
HSG/Magenta/Saturation	hsg.m.sat	V	V	V	V		0 ~ 100
HSG/Yellow/Saturation	Hsg.y.sat	V	V	V	V		0 ~ 100
HSG/Red/Hue	hsg.r.hue	V	V	V	V		0 ~ 100
HSG/Green/Hue	hsg.g.hue	V	V	V	V		0 ~ 100
HSG/Blue/Hue	Hsg.b. hue	V	V	V	V		0 ~ 100
HSG/Cyan/Hue	hsg.c. hue	V	V	V	V		0 ~ 100
HSG/Magenta/Hue	hsg.m. hue	V	V	V	V		0 ~ 100
HSG/Yellow/Hue	Hsg.y. hue	V	V	V	V		0 ~ 100
HSG/White/Red Gain	hsg.wr.gain	V	V	V	V		0 ~ 100
HSG/White/Green Gain	hsg.wg.gain	V	V	V	V		0 ~ 100
HSG/White/Blue Gain	Hsg.wb.gain	V	V	V	V		0 ~ 100
Brilliant Color	bri.color	V	V	V	V		0 ~ 10
Sharpness	sharp	V	V	V	V		0 ~ 31
Gamma	gamma	V	V				0 : 1.8 1 : 2.0 2 : 2.2 3 : 2.4 4 : B&W 5 : Linear
Color Temperature	color.temp	V	V				0 : Warm 1 : Normal 2 : Cold
White Balance /Red Offset	red.offset	V	V	V	V		-100 ~ +100
White Balance /Green Offset	green.offset	V	V	V	V		-100 ~ +100
White Balance /Blue Offset	blue.offset	V	V	V	V		-100 ~ +100
White Balance /Red Gain	red.gain	V	V	V	V		0 ~ 200
White Balance /Green Gain	green.gain	V	V	V	V		0 ~ 200
White Balance /Blue Gain	blue.gain	V	V	V	V		0 ~ 200
Aspect Ratio	aspect	V	V				0 : Fill 1 : 4:3 2 : 16:9 3 : LetterBox 4 : Native 5 : 2.35:1
Digital Zoom	zoom	V	V	V	V		-10 ~ +10
V Keystone	v.keystone	V	V	V	V		-15 ~ +15
H Keystone	h.keystone	V	V	V	V		-15 ~ +15
H Image Shift	img.hshift	V	V	V	V		-50 ~ +50
V Image Shift	img.vshift	V	V	V	V		-50 ~ +50

Máy chiếu DLP—Sổ tay sử dụng

Chức năng	Thao tác	Cài đặt	Nhận	Inc	Dec	EXE	Giá trị
Projection	projection	V	V				0 : Normal 1 : Rear 2 : Ceiling 3 : Rear + Ceiling
Test Pattern	test.pattern	V	V				0 : None 1 : RGB Ramps 2 : Color Bars 3 : Setp Bars 4 : Checkboard 5 : Grid 6 : Horizontal Lines 7 : Vertical Lines 8 : Diagonal Lines 9 : Horizontal Ramp 10 : Vertical Ramp 11 : White 12 : Red 13 : Green 14 : Blue 15 : Black
Auto Power On	direct.poweron	V	V				0 : Off 1 : On
Light Mode	light.mode	V	V				0 : Normal (100%) 1 : Eco (80%) 2 : Dimming (40%) 3 : Extreme Dimming (25%) 4 : Custom Light (25~100) 5 : Constant Brightness
Custom Light	custom.light	V	V	V	V		25 ~ 100
Fan Speed	fanspeed	V	V				0 : Normal 1 : High
IR Setting	ir.control	V	V				0 : All 1 : Front IR 2 : Rear IR
Remote ID	remote.id	V	V				0 : Default(ID0) 1 : ID1 2 : ID2 3 : ID3 4 : ID4 5 : ID5 6 : ID6 7 : ID7
NetWork Status	net.status		V				0 : Disconnect 1 : Connect
NetWork / DHCP	net.dhcp	V	V				0 : Off 1 : On
NetWork / IP Address	net.ipaddr	V	V				<string>
NetWork / Subnet Mask	net.subnet	V	V				<string>
NetWork / Gateway	net.gateway	V	V				<string>
NetWork / DNS	net.dns	V	V				<string>
NetWork Apply	net.apply	V					0 : Cancel 1 : OK

Chức năng	Thao tác	Cài đặt	Nhận	Inc	Dec	EXE	Giá trị
Low Power Mode	standby.power	V	V				1 : On (0.5W) 2 : On By Lan 3 : On By HDBaseT
No Signal Power Off	nosignal.poweroff	V	V				0 ~ 36
Sleep Timer	sleep.timer	V	V				0 ~ 120
Volume	volume	V	V	V	V		0 ~ 10
Mic Volume	mic.volume	V	V	V	V		0 ~ 10
Mic	mic	V	V				0 : Off 1 : On
Air Filter Hours	airfilter.hours		V				<string>
Air Filter Time Reminder	airfilter.reminder	V	V				0 : Off (default) 1 : 300 Hrs 2 : 500 Hrs 3 : 1000 Hrs 4 : 1500 Hrs 5 : 2000 Hrs
Air Filter Hour Reset	airfilter.reset					V	
Blank Screen	blankscreen.color	V	V				0 : Black 1 : Red 2 : Green 3 : Blue 4 : White
Splash Logo	logo	V	V				0 : Std. 1 : Black 2 : Blue
MENU Position	menu.position	V	V				0 : Left 1 : Right 2 : Center 3 : Down 4 : Up
Translucent Menu	menu.trans	V	V				0 : Off 1 : 25% 2 : 50% 3 : 75% 4 : 100%
Keypad Lock	keypad.lock	V	V				0 : Off 1 : On
Security Lock	security.lock	V	V				1 : Up 2 : Down 3 : Left 4 : Right
Security Unlock	security.unlock	V					1 : Up 2 : Down 3 : Left 4 : Right

Chức năng	Thao tác	Cài đặt	Nhận	Inc	Dec	EXE	Giá trị
Language	lang	V	V				0 : English 1 : French 2 : German 3 : Spanish 4 : Portuguese 5 : Simplified Chinese 6 : Traditional Chinese 7 : Italian 8 : Norwegian 9 : Swedish 10 : Dutch 11 : Russian 12 : Polish 13 : Finnish 14 : Greek 15 : Korean 16 : Hungarian 17 : Czech 18 : Arabic 19 : Turkish 20 : Vietnamese 21 : Japanese 22 : Thai 23 : Farsi 24 : Hebrew 25 : Danish 26 : French Canadian
Reset All	reset.all					V	
Source Info	source.info		V				<string>
Light Hours 1	light1.hours		V				<string>
Light Hours 1 Reset	light1.reset					V	
Software Version	sw.ver		V				<string>
Serial Number	ser.no		V				<string>
Auto Image	auto.img					V	
Light 1 Status	light1.stat		V				0 : Off 1 : On
Model	model		V				<string>
Pixel Clock	pixel.clock		V				<string>
H Refresh Rate	h.refresh		V				<string>
V Refresh Rate	v.refresh		V				<string>
Blank	blank	V	V				0 : Off 1 : On
Power On	power.on					V	
Power Off	power.off					V	
Projector Status	status		V				0 : Reset 1 : Standby 2 : Active 3 : cooling 4 : Warming 5 : Power Up

Chức năng	Thao tác	Cài đặt	Nhận	Inc	Dec	EXE	Giá trị
Mute	mute	V	V				0 : Off 1 : On
Freeze	freeze	V	V				0 : Off 1 : On
Input Select	input.sel	V	V				1 : RGB (VGA) 4 : Composite Video 6 : HDMI 1 9 : HDMI 2 12 : HDMI 3 / MHL 15 : HDBaseT